

PLETIVA A PLOTY

gabiony - brány - dráty

Ceník - Maloobchod

PLATNOST OD: 4.3.2024

Měna: CZK

Dodací podmínky: EXW

Cenové podmínky: Ceny Maloobchod s DPH

Ostatní podmínky: U položek které se dodávají na objednávku resp. při sortimentu jako je oborové pletivo a některé typy bran, může společnost požadovat zálohovou platbu až do výše 100%.

Ke zboží, které se vrátí bez právního důvodu (reklamáce), se vztahuje stornopoplatek 20% z hodnoty vráceného zboží, min. 500 Kč.

Expediční a administrativní centrum:

RETIC CZ, s.r.o.
Jana Nohy 1237 (areál celnice)
256 01 Benešov
Česká republika

Tel: +420-317 722 461

e-mail: reticcz@reticcz.cz

web: www.retic.cz

Pracovní doba: pondělí – pátek 7:00 – 15:30



Tento ceník nahrazuje předchozí ceníky.

Společnost RETIC CZ, s.r.o. si vyhrazuje právo měnit údaje v tomto ceníku bez předešlého upozornění, změny budou uveřejněny na webových stránkách <https://www.reticcz.cz>

Společnost RETIC CZ, s.r.o. je zapsána v Obchodním rejstříku Městského soudu v Praze oddíl C, vložka 146092

0,00

Název	Strana
ČTYŘHRANNÉ PLETIVO	
· poplastované	4
· pozinkované	4
· poplastované jiné: průměr drátu, jiné barvy	5
· pozinkované jiné: průměr drátu	5
- Sloupky a vzpěry ke čtyřhranným pletivům	
· sloupek BPL	6
· vzpěra UNI-BPL	6
· sloupek ZN	7
· vzpěra ZN	7
- Příslušenství ke čtyřhranným pletivům	
· vodící příchytky	8
· napínák ZN a PVC	8
· čepičky, patky, spony PLOTFIX, napínací tyče, opasky a jiné	8-9
PLOTOVÉ PANELY	
· JUPITER PVC, JUPITER HNZ a GALAXIA PVC	10
· PLUTO PVC, PLUTO HNZ a PLUTO LIGHT PVC	11
· DOUBLE 5/4/5 PVC, DOUBLE 6/5/6 PVC, DOUBLE 6/5/6 HNZ	12
- Sloupky k plotovým panelům	
· GALAXIA PVC a GALAXIA HNZ, sloupky 60x60 HNZ a ZN+PVC	13-14
- Příslušenství k plotovým sloupkům	
· příchytky ke sloupkům GALAXIA	15
· příchytky k alternativním sloupkům průměru 38,48,60mm	15
· ostatní + spojky panelů	15-16
· STÍNÍCÍ VÝPLET DO PLOTOVÝCH PANELŮ / STÍNÍCÍ ÚPLET NA PLETIVA	17
SVAROVANÉ A OKRASNÉ PLETIVO	
· svařované ohradové pletivo	18
- Okrasné pletivo	
· JARDINET	19
- Sloupky k okrasným pletivům	
· sloupky FLÓRA	19
- Sloupky ke svařovaným pletivům	
· AQUIGRAF - zelený, antracit	20
- Příslušenství ke svařovaným a okrasným pletivům	
· spona AGRAFES, základ. patka na sloupek AQUIGRAF, základ. patka na vzpěru UNI-BPL	20
GABIONY	21
· gabionové sítě	
· spojovací spirály	
· distanční táhla	
LESNICKÉ PLETIVO	
· uzlové pletivo	22-23
· sloupky PRÉRIA	23
· farmářské pletivo REBECA	24
DRÁTY A OSTNATÉ DRÁTY	
· ostnaté dráty	25
· žiletkové dráty - CONCERTINA	25
· dráty Zn, PVC, Fe	26

· natáčené dráty	27
KOVOVÉ A RABICOVÉ TKANINY	
· kovové tkaniny FE, ZN	28
· rabricové tkaniny	28
· žebírkové tkaniny	28
HŘEBÍKY	
· hřebíky stavební FE, ZN	29
· hřebíky kroucené	29
· hřebíky lepenkové FE, ZN	30
· hřebíky U-svorky	30
· hřebíky čalounické, kolářské a rákosníky	30
CHOVATELSKÉ PLETIVO	
· svařované čtyřhranné pletivo ZN a PVC	31
· šestihhranné pletivo ZND, PVC a HNZ	32
· čtyřhranné pletivo pozinkované s malými oky	33
· oborová pletiva	33
BRÁNY A BRANKY	
· branky a brány GARDEN	34
· branky a brány ECO	35
· branky a brány UNIVERZAL	36
· branky jednokřídlé zahradní (BJZ LIGHT) a (BDZ LIGHT)	37
· branky jednokřídlé BJ SPECIÁL a brány dvoukřídlé BD SPECIÁL	38-39
· brány posuvné samonosné BPS SPECIÁL (BPS SPECIÁL-TYČ, BPS SPECIÁL-GAL)	40-41
· branky jednokřídlé BJ SOLID a brány dvoukřídlé BD SOLID	42-43
· brány posuvné samonosné BPS SOLID	44-45
VINOHRADNICKÝ SORTIMENT	
· vinohradnické dráty	46
· vinohradnické sloupky	46
· napínáky	46
· příslušenství	47
SPECIÁLNÍ PŘÍSLUŠENSTVÍ	
· bavolety	47
· podhrabové desky, držáky podhrabových desek	48
OSTATNÍ	
· zemní vruty	49
· svařované rohože	49
· tenisový kurt	50
NARADÍ	
· kleště AQUIGRAF	51
· napínací kleště ke svařovaným pletivům	51
· kleště na spojování pletiv	51

ČTYŘHRANNÉ PLETIVO

ČTYŘHRANNÉ PLETIVO poplastované, pletivo BND, pletivo SND

- povrchová úprava: pozinkování a poplastování (Zn+PVC), barva tmavozelená (RAL 6005), RAL 7016
- konce rolí jsou standardně baleny do fólie
- pletivo (BND) je dodáváno bez zapleteného napínacího drátu, ke každé roli pletiva je možné dodat příslušné množství poplastovaného napínacího drátu průměru 3,2mm resp. 3,5mm. Cena napínacího drátu není zahrnuta v ceně pletiva
- pletivo (SND) je dodáváno se zapleteným napínacím drátem



Velikost oka (mm)	Průměr drátu (mm)	Balení v roli	Výška (cm)	DND *	BND - Cena s DPH (CZK/m)	SND - Cena s DPH (CZK/m)
					RAL6005, RAL7016	RAL6005, RAL7016
50	2,5 (1,65 / 2,50)	klasické 15m, 25m kompakt 25m	100	52	53,50	57,50
			125	52	67,00	71,00
			150	78	80,40	84,30
			160	78	85,60	89,60
			180	78	96,40	100,20
			200	78	107,00	110,90
60	2,5 (1,65 / 2,50)	klasické 15m, 25m kompakt 25m	100	52	46,60	X
			125	52	58,40	X
			150	78	70,00	X
			160	78	74,60	X
			180	78	83,90	X
			200	78	93,20	X

45 (tenis)	3,0 (1,90 / 3,00)	18 m	300	dle potřeby	270,00	X
			400	dle potřeby	360,50	X

DND = Doporučené množství napínacího drátu pro balení (BND) 25m pletiva

ČTYŘHRANNÉ PLETIVO pozinkované, pletivo BND, pletivo SND

- povrchová úprava: pozinkovaný drát
- konce rolí jsou standardně baleny do fólie
- pletivo (BND) je dodáváno bez zapleteného napínacího drátu, ke každé roli pletiva je možné dodat příslušné množství pozinkovaného napínacího drátu průměru 3,10 mm. Cena napínacího drátu není zahrnuta v ceně pletiva
- pletivo (SND) je dodáváno se zapleteným napínacím drátem



Velikost oka (mm)	Průměr drátu (mm)	Balení v rolce	Výška (cm)	DND *	BND - Cena s DPH (CZK/m)	SND - Cena s DPH (CZK/m)
					BND - Cena s DPH (CZK/m)	SND - Cena s DPH (CZK/m)
50	2,00	klasické 15m, 25m kompakt 25m	100	52	51,50	56,30
			125	52	64,40	69,10
			150	78	77,20	82,00
			160	78	82,30	87,20
			180	78	92,60	97,30
			200	78	102,90	107,70
60	2,00	klasické 15m, 25m kompakt 25m	100	52	44,90	X
			125	52	56,10	X
			150	78	67,30	X
			160	78	71,80	X
			180	78	80,80	X
			200	78	89,70	X

DND = Doporučené množství napínacího drátu pro balení (BND) 25m pletiva

ČTYŘHRANNÉ PLETIVO poplastované z jiných průměrů drátů a jiných barev

- Dostupnost je nutno konzultovat s obchodním úsekem společnosti
- povrchová úprava: pozinkování a poplastování (Zn+PVC)
- Výška pletiva v cm: 100,125,150,160,180,200, konce rolí jsou standardně baleny do fólie
- pletivo je dodáváno bez zapleteného napínacího drátu (BND), ke každé roli pletiva je možné dodat příslušné množství poplastovaného napínacího drátu průměru 3,2mm resp. 3,5mm.
Cena napínacího drátu není zahrnuta v ceně pletiva

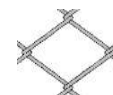

Velikost oka (mm)	Průměr drátu (mm)	Balení v roli	RAL 6005, 7016	RAL 9005
			Cena s DPH (CZK/m ²)	Cena s DPH (CZK/m ²)
50	3,0 (1,9 / 3,0)	klasické 10m ; kompak 20m	68,80	68,80
	3,5 (2,5 / 3,5)	klasické 10m; kompak 20m	96,60	96,60
60	3,0 (1,9 / 3,0)	klasické 10m; kompak 20m	61,50	61,50
	3,5 (2,5 / 3,5)	klasické 10m; kompak 20m	83,90	83,90
80	4,0 (3,0 / 4,0)	klasické 10m, 15m; 25m	102,40	x

ČTYŘHRANNÉ PLETIVO pozinkované z jiných průměrů drátů

- Dostupnost je nutno konzultovat s obchodním úsekem společnosti
- povrchová úprava: pozinkovaný drát
- Výška pletiva v cm: 100,125,150,160,180,200, konce rolí jsou standardně baleny do fólie
- pletivo je dodáváno bez zapleteného napínacího drátu (BND), ke každé roli pletiva je možné dodat příslušné množství pozinkovaného napínacího drátu průměru 3,10 mm

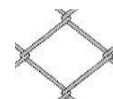

Velikost oka (mm)	Průměr drátu (mm)	Balení v roli	Cena s DPH (CZK/m ²)
50	2,2	klasické 15m, 25m; kompak 25m	61,20
	2,5	klasické 10m; kompak 15m	73,60
	2,8	klasické 10m; kompak 15m	90,90
	3,1	klasické 10m; kompak 15m	109,20
60	2,2	klasické 15m, 25m; kompak 25m	50,50
	2,5	klasické 10m; kompak 15m	64,70
	2,8	klasické 10m; kompak 15m	78,60
	3,1	klasické 10m; kompak 15m	94,30

SLOUPKY A VZPĚRY KE ČTYŘHRANNÝM PLETIVŮM

SLOUPEK BPL

- průměr sloupku je 48mm (tloušťka stěny 1,5 mm), resp. 38mm (tloušťka stěny 1,25 mm)
- průměr sloupku 60 mm se používá hlavně u oplocení tenisových kurtů, tloušťka stěny 2,5 mm
- povrchová úprava: oboustranné pozinkování a poplastování (Zn+PVC)
- součástí sloupku je čepička z PVC



Výška sloupku (cm)	Sloupek BPL Ø 48mm		Sloupek BPL Ø 38mm	Sloupek BPL Ø 60mm
	RAL6005	RAL7016	RAL6005	RAL6005
	Cena s DPH (CZK/ks)	Cena s DPH (CZK/ks)	Cena s DPH (CZK/ks)	Cena s DPH (CZK/ks)
150	177,00	177,00	115,00	x
175	207,00	x	136,00	x
200	235,00	235,00	155,00	x
220	259,00	x	170,00	x
230	272,00	272,00	178,00	x
240 (doprodej)	282,00	x	186,00	x
250	295,00	295,00	193,00	x
260 (doprodej)	x	x	201,00	x
280	330,00	x	382,00	x
300	353,00	x	408,00	x
400	x	x	x	1364,00
500	x	x	x	1702,00

BOČNÍ VZPĚRA UNI-BPL

- boční vzpěra UNI-BPL se používá ke sloupkům BPL a AQUIGRAF, průměr boční vzpěry je 38mm (tloušťka stěny 1,25 mm)
- povrchová úprava: oboustranné pozinkování a poplastování (Zn+PVC)
- součástí boční vzpěry je násadka a hákový šroub
- boční vzpěry UNI-BPL se nevyrábějí s navařenou patkou, je třeba použít samostatnou základovou patku

Výška boční vzpěry (cm)	BOČNÍ VZPĚRA UNI-BPL Ø 38mm	
	RAL6005	RAL7016
	Cena s DPH (CZK/ks)	Cena s DPH (CZK/ks)
150	138,00	138,00
175	161,00	x
200	184,00	184,00
220 (doprodej)	204,00	x
230	212,00	212,00
240 (doprodej)	222,00	x
250	230,00	230,00
260 (doprodej)	240,00	x
280	437,00	x
300	463,00	x

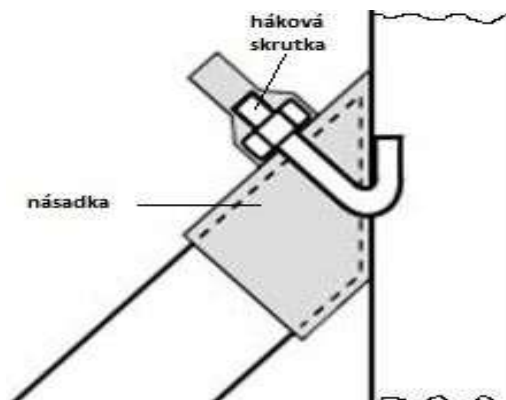

SLOUPEK ZN

- průměr sloupku je 48mm (tloušťka stěny 1,5 mm), resp. 38mm (tloušťka stěny 1,25 mm)
- povrchová úprava: oboustranné pozinkování (Zn)
- součástí sloupku je čepička z PVC
- sloupky ZN se nevyrábějí s navařenou patkou, je třeba použít samostatnou základovou patku



Výška sloupku (cm)	Sloupek Ø 48mm	Sloupek Ø 38mm
	Cena s DPH (CZK/ks)	Cena s DPH (CZK/ks)
150	182,00	124,00
175	210,00	142,00
200	238,00	161,00
220 (doprodej)	259,00	176,00
230	272,00	184,00
240 (doprodej)	282,00	X
250	293,00	199,00
260 (doprodej)	304,00	X
280	326,00	221,00
300	349,00	235,00

BOČNÍ VZPĚRA ZN

- průměr boční vzpěry je 38mm (tloušťka stěny 1,25 mm)
- povrchová úprava: oboustranné pozinkování (Zn)
- součástí boční vzpěry je násadka a hákový šroub
- boční vzpěry ZN se nevyrábějí s navařenou patkou, je třeba použít samostatnou základovou patku

Výška vzpěry (cm)	Boční vzpěra Ø 38mm
	Cena s DPH (CZK/ks)
150	182,00
175	201,00
200	221,00
220 (doprodej)	236,00
230	244,00
240 (doprodej)	X
250	259,00
260 (doprodej)	X
280	282,00
300	299,00

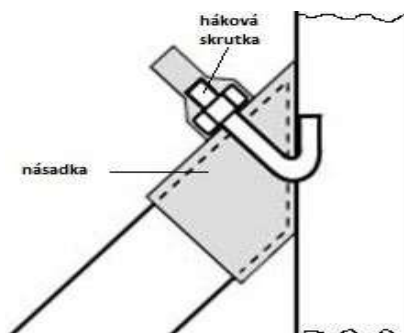

PŘÍSLUŠENSTVÍ K PLETIVŮM

			Cena s DPH (CZK/MJ)
Vodící příchytka z PVC na napínací drát se šroubkem nebo hřebíkem, barva tmavě zelená, černá resp. antracitová		1000 ks	6273,80
Napínák ZN		ks	14,70
Napínák PVC - RAL6005, 7016		ks	12,80
Napínák PVC - jiné barvy		ks	30,30
Čepička PVC, zelená (černá) Ø 38mm, Ø 48 mm, AQUIGRAF		ks	12,00
Čepička PVC, zelená (černá) Ø 60mm		ks	15,80
Základová patka na sloupek ZN, BPL a AQUIGRAF Ø 48 mm, resp. Ø 38 mm		ks	302,20
Základová patka na vzpěru ZN, UNI-BPL, Ø 38 mm		ks	302,20
Základová patka HNZ - na sloup 38mm, sloup 48mm, na vzpěru 38mm		ks	na poptávku
Spona PLOTFIX Zn (spojení pletiv, přichycení pletiva k napínacímu drátu)		1000 ks	277,70
Spona PLOTFIX PVC (spojení pletiv, přichycení pletiva k napínacímu drátu)		1000 ks	502,90
Krytka na kotvící šroub		1000 ks	2993,00
Kotvící šroub		1000 ks	16590,40
Hákový šroub komplet		ks	13,80
Násadka na boční vzpěru		ks	23,90
Farba RAL 6005, 7016 a 9005 - sprej		ks	190,50

NAPÍNACÍ TYČ ZN RESP. PVC

- napínací tyč slouží na připevnění pletiva k prvnímu, resp. koncovému sloupeku
- povrchová úprava NAPÍNACÍ TYČ ZN: pozinkování
- povrchová úprava NAPÍNACÍ TYČ PVC: pozinkování a poplastování, barva (RAL6005, RAL7016)

Délka tyče v mm	Cena s DPH (CZK/ks)
1050	75,40
1300	91,30
1550	101,30
1650	112,90
1850	123,10
2050	130,40



			Cena s DPH (CZK/1000ks)
Šroub s očkem, včetně podložky a matice	na přichycení napínací tyče		29130,40

OPASEK NEREZ RESP. PVC NA PŘICHYCENÍ NAPÍNÁKU

- povrchová úprava OPASEK: NEREZ
- povrchová úprava OPASEK PVC: pozinkování a poplastování



	Cena s DPH (CZK/ks)		
	NEREZ	RAL 6005, 7016	RAL jiné barvy
Opasek na sloupek Ø 38mm	20,50	9,20	10,70
Opasek na sloupek Ø 48mm	20,50	9,20	10,70
Opasek na sloupek Ø 60mm	23,30	11,30	13,00

	Cena s DPH (CZK/1000ks)
Šroub M8x25mm včetně podložky a matice na přichycení napínáku - NEREZ	8457,9

OČKO NA PŘICHYCENÍ NAPÍNÁKU

- povrchová úprava OČKO: NEREZ
- povrchová úprava OČKO PVC: NEREZ a poplastování, RAL6005
- pro správné přichycení napínáku jsou třeba 2 kusy oček (1 pár)



	Cena s DPH (CZK/ks)
Očko NEREZ resp. PVC	12,40

PLOTOVÉ PANELE

PLOTOVÉ PANELE JUPITER PVC, JUPITER HNZ A GALAXIA PVC

PLOTOVÉ PANELE JUPITER PVC

- průměr drátu 4,00 mm, tolerance drátu $\pm 0,2$ mm
- rozměr oka **200x60** (osová vzdálenost drátů), vnitřní rozměr oka 55 mm
- povrchová úprava: (Zn + PVC), **RAL6005 a RAL7016**
- k plotovým panelům JUPITER PVC se používají sloupky:
 - o **GALAXIA PVC** + příchytka resp. sloupek BPL 48mm + příchytka
- boční zakončení panelů je hladké, horní je s přesahem svislých drátů

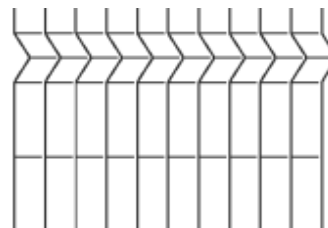

PLOTOVÉ PANELE JUPITER HNZ

- průměr drátu 4,00 mm, tolerance drátu $\pm 0,2$ mm
- rozměr oka **200x60** (osová vzdálenost drátů), vnitřní rozměr oka 55 mm
- povrchová úprava: HNZ - hrubý nános zinku, **Zn 240 g/m²**
- k plotovým panelům JUPITER HNZ se používají sloupky:
 - o **GALAXIA HNZ** + příchytka resp. sloupek ZN 48mm + příchytka
- boční zakončení panelů je hladké, horní je s přesahem svislých drátů

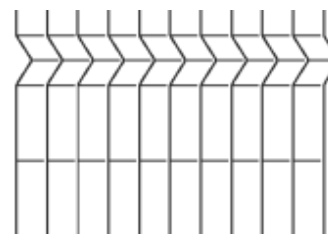

Rozměr panelu (výška x délka) (mm)	Počet profilů	Výška sloupku (mm) *	Cena s DPH (CZK/díl)	
			HNZ	RAL6005 - standard, RAL7016 - na objednávku
830 x 2500	2	1600	472,00	376,00
1030 x 2500	2	1600	482,00	391,00
1230 x 2500	2	1800	532,00	436,00
1530 x 2500	3	2000	628,00	529,00
1730 x 2500	3	2200	716,00	612,00
2030 x 2500	4	2600	855,00	723,00

* Výška sloupku (mm) je doporučená výška v mm

* Při použití podhrabové desky je třeba použít vyšší sloupek

PLOTOVÉ PANELE GALAXIA PVC

na objednávku

- **dostupnost a cena u obchodního úseku**
- průměr drátu 5,00 mm, tolerance drátu $\pm 0,1$ mm
- rozměr oka **200x50** (osová vzdálenost drátů), vnitřní rozměr oka 45 mm
- povrchová úprava: (Zn + PVC)
- k plotovým panelům GALAXIA PVC se používají sloupky:
 - o **GALAXIA PVC** + příchytka, resp. sloupek BPL 48mm
- boční zakončení panelů je hladké, horní a spodní je s přesahem svislých drátů
- Panely lze dodávat v barvách: RAL6005, 7030, 7016, 7024, 8017, 9005, 5010
- výška panelů: 800, 1000, 1200, 1400, 1600, 1760, 1960, 2160, 2360 a 2560 mm

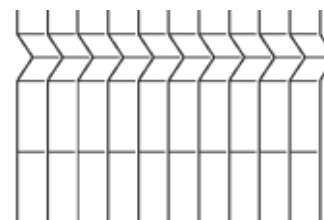

Min. objednávka panelů Galaxia - 10 ks

PLOTOVÉ PANELE PLUTO PVC

- průměr drátu 5,00 mm, tolerance drátu ± 0,2 mm
- rozměr oka **200x55** (osová vzdálenost drátů), vnitřní rozměr oka 50 mm
- povrchová úprava: (Zn + PVC), **RAL6005 a RAL7016**
- boční zakončení panelů je hladké, horní je s přesahem svislých drátů
- k plotovým panelům PLUTO PVC se používají sloupky:
 - o **GALAXIA PVC** + příchytky
 - o sloupky BPL 48mm + příchytky

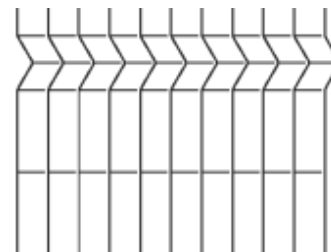

PLOTOVÉ PANELE PLUTO HNZ

- průměr drátu 5,00 mm, tolerance drátu ± 0,2 mm
- rozměr oka **200x55** (osová vzdálenost drátů), vnitřní rozměr oka 50 mm
- povrchová úprava: HNZ - hrubý nános zinku, **Zn 240 g/m²**
- boční zakončení panelů je hladké, horní je s přesahem svislých drátů
- k plotovým panelům PLUTO HNZ se používají sloupky:
 - o **GALAXIA HNZ** + příchytky
 - o sloupky ZN 48mm + příchytky

PLOTOVÉ PANELE PLUTO LIGHT PVC

- průměr drátu 4,00 mm, tolerance drátu ± 0,2 mm
- rozměr oka **200x55** (osová vzdálenost drátů), vnitřní rozměr oka 50 mm
- povrchová úprava: (Zn + PVC), **RAL6005 a RAL7016**
- k plotovým panelům PLUTO LIGHT PVC se používají sloupky:
 - o **GALAXIA PVC** + příchytky
 - o sloupky BPL 48mm + příchytky
- boční zakončení panelů je hladké, horní je s přesahem svislých drátů

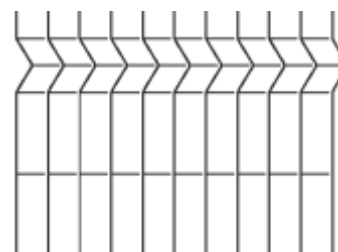

Rozměr panelu (výška x délka) (mm)	Počet profilů	Výška sloupku (mm) *	PLUTO PVC RAL6005, RAL7016	PLUTO HNZ	PLUTO LIGHT PVC RAL6005, RAL7016
			Cena s DPH (CZK/díl)	Cena s DPH (CZK/díl)	Cena s DPH (CZK/díl)
830 x 2500	2	1600	528,00	655,00	382,00
1030 x 2500	2	1600	539,00	705,00	407,00
1230 x 2500	2	1800	643,00	786,00	437,00
1530 x 2500	3	2000	760,00	959,00	529,00
1730 x 2500	3	2200	869,00	1048,00	618,00
2030 x 2500	4	2600	1037,00	1243,00	751,00

* Výška sloupku (mm) je doporučená výška v mm

* Při použití podhrabové desky je třeba použít vyšší sloupek

PLOTOVÉ PANELE DOUBLE 5/4/5 PVC

NOVINKA

- průměr drátu 5 / 4 / 5 mm, tolerance drátu ± 0,2 mm
- rozměr oka: **200 x 55 mm** (osová vzdálenost drátů), vnitřní rozměr oka 50 mm
- povrchová úprava: (Zn + PVC), standard **RAL6005 a RAL7016**
- boční zakončení panelů je hladké, horní je s přesahem svislých drátů
- k plotovým panelům DOUBLE PVC se používají sloupky **GALAXIA PVC**

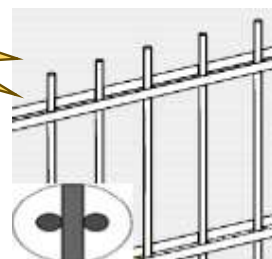

Rozměr panelu (výška x délka) (mm)	Výška sloupku (mm) *	Cena s DPH (CZK/díl)	
		RAL 6005 / 7016	
0830 x 2500	1600	539,00	
1030 x 2500	1600	616,00	
1230 x 2500	1800	689,00	
1430 x 2500	2000	782,00	
1630 x 2500	2200	858,00	
1830 x 2500	2400	931,00	
2030 x 2500	2600	1005,00	

* Výška sloupku (mm) je doporučená výška v mm

PLOTOVÉ PANELE DOUBLE 6/5/6 PVC, HNZ

- průměr drátu 6 / 5 / 6 mm, tolerance drátu ± 0,2 mm
- rozměr oka: **200 x 50 mm** (osová vzdálenost drátů), vnitřní rozměr oka 45 mm
- povrchová úprava: (Zn + PVC), standard **RAL6005 a RAL7016**
resp. HNZ - hrubý nános zinku, **Zn 240 g/m²**
- **jiné barvy jen po konzultaci s obchodním úsekem**
- boční zakončení panelů je hladké, horní je s přesahem svislých drátů
- k plotovým panelům DOUBLE PVC se používají sloupky **GALAXIA PVC**, resp. DOUBLE HNZ
sloupky **GALAXIA HNZ**

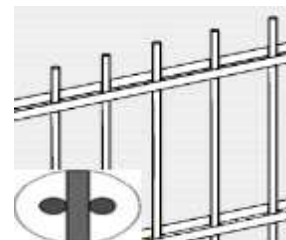

Rozměr panelu (výška x délka) (mm)	Výška sloupku (mm) *	Cena s DPH (CZK/díl)		
		HNZ	RAL 6005 / 7016	jiné barvy na objednávku
0830 x 2500	1600	949,00	736,00	X
1030 x 2500	1600	975,00	787,00	X
1230 x 2500	1800	1198,00	861,00	X
1430 x 2500	2000	1277,00	990,00	X
1630 x 2500	2200	1486,00	1128,00	X
1830 x 2500	2400	1588,00	1302,00	X
2030 x 2500	2600	1709,00	1433,00	X
2230x2500 na objednávku	2800	X	X	X
2430x2500 na objednávku	3000	X	X	X

* Výška sloupku (mm) je doporučená výška v mm

Na objednávku je možné dodat Double panely z drátu 8/6/8 mm.

SLOUPKY K PLOTOVÝM PANELŮM

SLOUPKY GALAXIA PVC

- sloupek se používá k panelům JUPITER PVC, GALAXIA PVC, DOUBLE PVC, PLUTO PVC, PLUTO LIGHT PVC
- sloupek JEKL, rozměr 60x40 mm x 1,5 mm
- povrchová úprava: pozinkované a poplastované (ZN + PVC) **RAL6005, RAL7016**
- Sloupky Galaxia PVC je možné dodat v jiných barvách **na objednávku** jen po konzultaci s obchodním úsekem.

Výška sloupku (mm)	Počet příchytek	RAL 6005, 7016		Barvy na objednávku	
		Cena s DPH (CZK/ks)	Cena s DPH (CZK/ks)	Cena s DPH (CZK/ks)	Cena s DPH (CZK/ks)
			s patkou		s patkou
1200 - objednávka	2	x	359,00	x	na dotaz
1400 - objednávka	2	x	401,00	x	na dotaz
1600	2	218,00	445,00	na dotaz	na dotaz
1800	3	246,00	486,00	na dotaz	na dotaz
2000	3	273,00	528,00	na dotaz	na dotaz
2200	3	299,00	579,00	na dotaz	na dotaz
2400	4	326,00	x	na dotaz	x
2600	4	354,00	x	na dotaz	x
2800 - objednávka	4	388,00	x	na dotaz	x
3000 - objednávka	4	414,00	x	na dotaz	x
3200 - objednávka	5	x	x	na dotaz	x

SLOUPKY GALAXIA HNZ

- sloupek se používá k panelům JUPITER HNZ, DOUBLE HNZ, PLUTO HNZ
- sloupek JEKL, rozměr 60x40 mm x 1,5 mm
- povrchová úprava: HNZ - hrubý nános zinku, **Zn 240 g/m²**

Výška sloupku (mm)	Počet příchytek (ks)	Cena s DPH (CZK/ks) bez patky	Cena s DPH (CZK/ks) s patkou
1200 - objednávka	2	x	431,00
1400 - objednávka	2	368,00	483,00
1600	2	368,00	528,00
1800	3	414,00	561,00
2000	3	459,00	609,00
2200	3	505,00	760,00
2400	4	551,00	x
2600	4	597,00	x
2800 - objednávka	4	642,00	x
3000 - objednávka	4	688,00	x
3200 - objednávka	5	x	x

Sloupky Galaxia PVC a HNZ je možné dodat s patkou, případně sloupek v mezirozměru (110cm, 130, 150, 170, 190, 210cm), konečnou cenou je cena sloupku nejbližší vyššího rozměru. Navařená patka ke sloupku Galaxia je o rozměru 120x150mm.

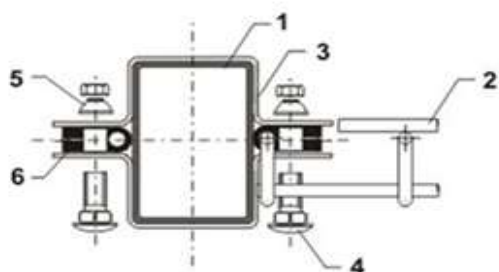

1	Sloupek 60 x 40 mm
2	Plotový panel / díl
3	Přichytka
4	Šroub
5	Matka
6	Vymezovač
7	Čepička / krytka sloupku

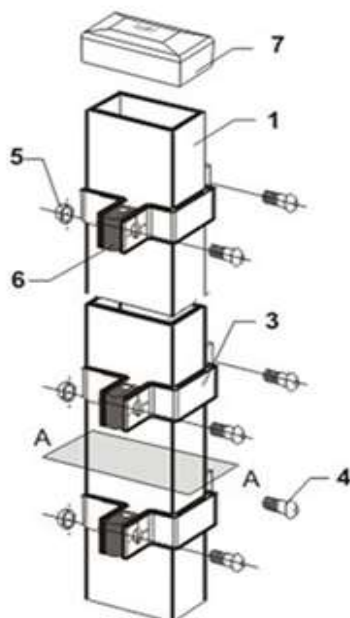

K Přichytka koncová



P Přichytka průběžná

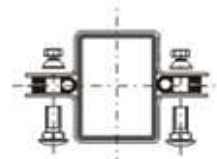

R Přichytka rohová

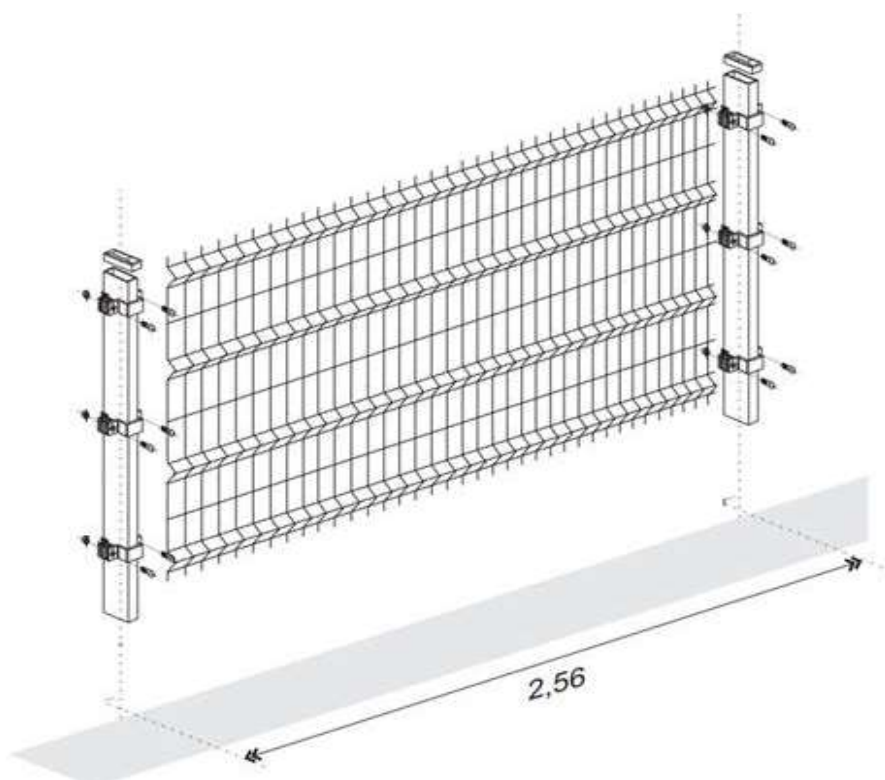
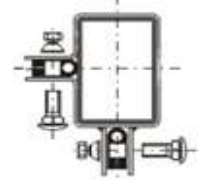

SLOUPKY 60x60 HNZ a ZN+PVC

Výška sloupku (mm)	Tloušťka sloupku	HNZ	RAL6005
		Cena s DPH (CZK/ks)	Cena s DPH (CZK/ks)
1700 - na dotaz	1,5	na dotaz	na dotaz
2000 - na dotaz	1,5	na dotaz	na dotaz
2200 - na dotaz	1,5	na dotaz	na dotaz
2400 - na dotaz	1,5	na dotaz	na dotaz
2600 - na dotaz	1,5	na dotaz	na dotaz
3200 - na dotaz	1,5	na dotaz	na dotaz

PŘÍSLUŠENSTVÍ K PLOTOVÝM SLOUPKŮM

PŘÍCHYTKA PANELU KE SLOUPKU GALAXIA

- povrchová úprava: ZN + PVC, respektive HNZ
- barva standard: **RAL 6005, RAL 7016**
- jiné barvy na objednávku
- příchytky jsou **rohové, průběžné a koncové**
- spojovací materiál (šroub, podložka, matice ANTIVANDAL) je z materiálu NEREZ



	Cena s DPH (CZK/ks)
Příchytky ZN + PVC - RAL6005, RAL7016	45,10
Příchytky ZN + PVC - různobarevná	63,90
Příchytky HNZ	45,10

PŘÍCHYTKA PANELU KE SLOUPKŮM ZN a BPL 38mm, 48mm, 60mm

Průběžná, koncová příchytky	HNZ	RAL6005, 7016	Jiné barvy
	Cena s DPH (CZK/ks)	Cena s DPH (CZK/ks)	Cena s DPH (CZK/ks)
38mm - na objednávku	X	45,10	51,70
48mm	43,60	45,10	51,70
60mm	43,60	45,10	51,70



HNZ - hrubý nános zinku, Zn 240 g/m²

OSTATNÍ PŘÍSLUŠENSTVÍ k plotovým panelům

	Cena s DPH (CZK/ks)
Vymezovač do příchytek Ø 4,5,6mm (cena za 1000 ks)	2364,60
Čepička na sloupek GALAXIA / 60x40mm plastová (zelená, černá)	12,00
Šroub TEX 6,3x38 k příchytky NYLOFOR 2D / cena za 1000 ks	8280,00
Šroub TEX 6,3x50 k příchytky NYLOFOR 3D / cena za 1000 ks	10350,00
Příchytky NYLOFOR 2D plast / RAL6005 - zelená	28,00
Příchytky NYLOFOR 3D plast / RAL6005 - zelená	30,00
Příchytky NYLOFOR 2D plast / černá	28,00
Příchytky NYLOFOR 3D plast / černá	30,00

			Cena s DPH (CZK/ks)
Přichytka AW k přichycení panelu na sloupek	NEREZ		12,40
	ZN+PVC (RAL6005, 7016)		12,40
	jiné barvy dle dohody		14,30
Přichytka „U43“ na panel, kompletní	HNZ		29,10
	ZN+PVC (RAL6005, 7016)		31,40
	jiné barvy dle dohody		36,10
Přichytka L-clip na panel	ZN		6,50
	ZN+PVC (RAL6005, 7016)		7,40
	jiné barvy dle dohody		8,60
Mostíková přichytka	NEREZ		8,80
Spojka panelů	HNZ		22,80
	ZN+PVC (RAL6005, 7016)		26,20
	jiné barvy dle dohody		30,10
Bezpečnostní matice ANTIVANDAL, M8 (cena za 1000 kusů)	NEREZ		6231,20
Šroub se čtyřhranem (vratový) (cena za 1000 kusů)	NEREZ		6231,20
Přichytka panelu z PVC (zelená, černá), univerzální, samořezná, šířka přichytky 40mm			28,80
Přichytka dílu U 60x40 - zelená (černá)			48,00
Spojka dílů W1 (nerez)			6,00

HNZ - hrubý nános zinku, Zn 240 g/m²

STÍNÍCÍ VÝPLET DO PLOTOVÝCH PANELŮ

Stínící výplety do plotových panelů slouží především k ochraně soukromí, ale i jako ochrana např. před sluncem. U stínících výpletů je jednoduchá montáž a k uchycení slouží fixační spona.



barva: RAL 6005 / 7016, jiné barvy na dotaz

Název	šířka výpletu (cm)	šířka fix. lišty (cm)	délka výpletu v balíku (m)	tloušťka materiálu (mm)	váha 1 m2 (g/m2)	Cena s DPH (CZK/díl)
Stínící výplet PVC EXCL. 4,8cm / 35m + 20 ks fix. lišta / balík	4,8	5	35	0,38	450	286,50
Stínící výplet PVC EXCL. 19cm / 35m + 20 ks fix. lišta / balík	19	19	35	0,38	450	715,80
Stínící výplet PVC BUS. 19cm / 40m / balík	19	19	40	0,41	585	1815,00
Fixační lišta 5cm	x	5	x	x	x	3,00
Fixační lišta 19cm	x	19	x	x	x	8,50

STÍNÍCÍ ÚPLET NA PLETIVA

Stínící úplety na plot slouží k snížení průhlednosti oplocení (ať už jde o soukromé vlastnictví, rekreační oblasti, dětská hřiště apod.). Využívají se také ke stínění teras nebo altánů. Ve stavebnictví slouží k zajištění bezpečnosti na lešení, ale i chodců v okolí. Stínící úplety poskytují ochranu před nadměrným slunečním zářením. Lze je využít také jako ochranu proti ptákům a hmyzu. Zároveň umožňují dostatečnou ventilaci vzduchu a udržují optimální teplotu.



Název	Výška (cm)	MJ	Cena s DPH (CZK/MJ)
Stínící úplet 180g, zelený, bez motouzu balení: 25 bm	100	m	32,70
	120		39,30
	150		49,10
	180		58,90
	200		65,40

Retic, s.r.o. nedoporučuje montáž stínících výpletů / úpletů na větrných místech, protože při nárazovém větru hrozí poškození oplocení.

Montáž stínících výpletů / úpletů na naše ploty pouze na zákaznickou odpovědnost.

SVAROVANÉ A OKRASNÉ PLETIVO

SVAROVANÉ OHRADOVÉ PLETIVO

- povrchová úprava: pozinkování a poplastování (Zn+PVC)
 - barva tmavozelená (RAL 6005), resp. RAL 7016 (dostupnost prověřit na obchodním úseku)
- balení v rolích po 25m (E-plast, H-Plast do výšky 150cm jsou baleny po 15m a 25m)
- tolerance drátu $\pm 0,1$ mm

Vzor	Název	Rozměr oka (mm)	Průměr drátu (mm)	Výška (cm)	Cena s DPH (CZK/m)
------	-------	-----------------	-------------------	------------	--------------------

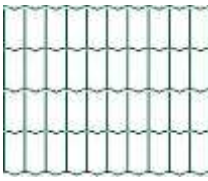
	E-Plast RAL 6005	100 x 50	2,2	40	19,70
				60	32,20
				80	43,40
				100	54,50
				120	64,90
				150	80,30
				180	94,20
				200	105,30

	H - Plast RAL 6005 RAL 7016	100 x 50	2,5	60	47,40
				80	60,10
				100	74,10
				120	86,70
				150	110,40
				180	131,80
				200	148,00

	V - Plast RAL 6005	50 x 50	2,5	100	97,00
				120	118,50
				150	147,50
				180	170,70
				200	191,50

	MULTIPLAST RAL6005 (doprodej)	50 x 50	3,0	120	128,00
---	-------------------------------------	---------	-----	-----	--------

	P-PLAST RAL6005	100 x 75	2,1	100	68,00
				125	76,00
				150	83,00

OKRASNÉ PLETIVO

JARDINET

- průměr drátu: 1,35/2,4 mm (1,95/3,0mm)
- rozměry oka: 150,00 x 90,00 mm
- povrchová úprava: pozinkování a poplastování (Zn+PVC), barva (RAL 6005)
- balení v rolích po 25m

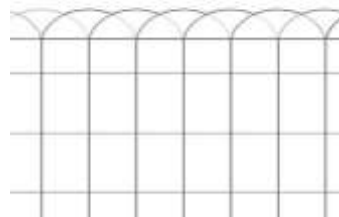

Název	Výška (cm)	Cena s DPH (CZK/m)
JARDINET	25	X
	40	40,80
	65	54,00

SLOUPKY K OKRASNÝM PLETIVŮM

SLOUPKY FLÓRA

Jednoduchý sloupek z PVC se osazuje do země pouze zatlačením. Je vhodný pro nízká pletiva (okrasná, svařovaná) o maximální výšce 80cm.

Výška sloupku (cm)	RAL 6005 - zelená	
	Ø 16mm	Ø 20mm
	Cena s DPH (CZK/ks)	Cena s DPH (CZK/ks)
100	x	89,00
120	x	97,00



SLOUPKY KE SVAŘOVANÝM PLETIVŮM

SLOUPEK AQUIGRAF a VZPĚRY BPL pro svařovaná pletiva

- sloupky se používají k pletivům E-Plast, H-Plast, V-Plast, MULTIPLAST, P-PLAST
- průměr sloupku je 48mm, tloušťka stěny 1,5 mm
- povrchová úprava: oboustranné pozinkování a poplastování (Zn+PVC)
- barva tmavozelená (**RAL 6005**), RAL 7016
- ke sloupkům AQUIGRAF se používají vzpěry BPL
- sloupky AQUIGRAF se nevyrobějí s navařenou patkou, je třeba použít samostatnou základovou patku



Výška sloupku (cm)	RAL 6005	RAL 7016
	Ø 48mm	Ø 48mm
	Cena s DPH (CZK/ks)	Cena s DPH (CZK/ks)
150	209,00	209,00
180	251,00	X
200	278,00	278,00
220	359,00	X
250	437,00	437,00
275	x	X
300	x	X

Výška boční vzpěry (cm)	BOČNÍ VZPĚRA BPL RAL 6005	BOČNÍ VZPĚRA BPL RAL 7016
	Cena s DPH (CZK/ks)	Cena s DPH (CZK/ks)
150	138,00	138,00
175	161,00	X
200	184,00	184,00
230	212,00	212,00
250	230,00	230,00

PŘÍSLUŠENSTVÍ KE SVAŘOVANÝM A OKRASNÝM PLETIVŮM

		MJ	Cena s DPH (CZK/ks)
Přichytky AGRAFES (na sloupek AQUIGRAF), NEREZ		1000 ks	2546,00
Základová patka na sloupek AQUIGRAF Ø 48 mm, RAL 6005, RAL 7016		ks	302,20
Základová patka na vzpěru UNI-BPL, Ø 38 mm		ks	302,20

kleště pro přichycení a napínání - viz část Nářadí

GABIONY

Svařované gabiony jsou koše vytvořené ze sítí, do kterých se přímo na stavbě plní kámen a tímto se vytvářejí moduly jako např. opěrné sloupy, oplocení, dělicí stěny, hráze a podobně.

Gabion je rozdělený do buněk dělicími příčkami, které jsou od sebe vzdálené cca 1 metr. Jedná se o suchý proces, proto se stavba může realizovat v každém ročním období. Materiál použitý na výrobu svařovaných gabionů, jako i na ostatní příslušenství – spirály, táhla – je ocelový drát, pozinkovaný slitinou Al Zn (5%+95%).

Tato slitina patří v současnosti k nejkvalitnějším a z pohledu životnosti k nedostižným povrchovým úpravám.

Gabionová síť - rozměr sítě v cm	Průměr drátu (mm)	Oko 100 x 100 mm Cena s DPH (CZK/ks)	Oko 100 x 50 mm Cena s DPH (CZK/ks)
50 x 50 cm	4,0	55,10	74,20
100 x 50 cm		84,60	123,60
100 x 100 cm		203,10	263,30
150 x 50 cm		131,70	192,10
150 x 100 cm		252,50	384,00
200 x 50 cm		192,10	246,90
200 x 100 cm		340,20	493,70

Spojovací spirála - délka v cm	Průměr drátu (mm)	Cena s DPH (CZK/ks)
60 cm	4,0	9,60
110 cm		15,20
160 cm		24,70

Distanční táhlo - délka v cm	Průměr drátu (mm)	Cena s DPH (CZK/ks)
50 cm	3,9	8,50
100 cm		13,60

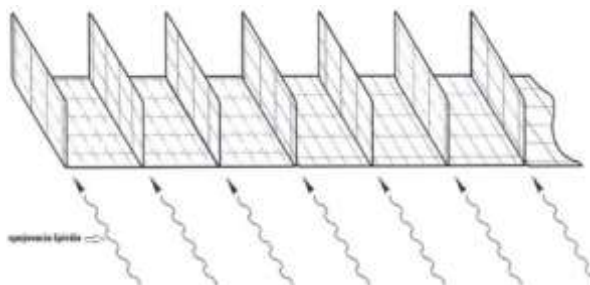
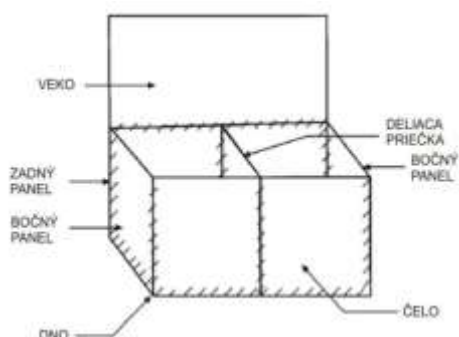

LESNICKÉ PLETIVO

UZLOVÁ PLETIVA

- délka rolí: 50m
- povrchová úprava : drát pozinkovaný (Zn)
na objednávku je možné vyrobit pletivo i s vysokým nánosem zinku min. 240g/m²
- rozestup svislých drátů je 15cm (alternativně 30cm)
- po dohodě s obchodním úsekem je možné vyrobit pletivo i v jiné výšce, respektive jiného počtu drátů



Standardní uzlové pletivo – nejčastější vyráběné typy

Výška pletiva (cm)	Počet vodorovných drátů	průměr drátu 2,0 / 2,8	průměr drátu 1,6 / 2,0
		Cena s DPH (CZK/m)	Cena s DPH (CZK/m)
100	11	31,10	22,80
115	12	X	X
125	13	35,50	25,70
150	14	38,90	28,00
150	20	X	34,20
160	15	40,90	29,50
160	20	48,30	34,50
160	23	54,30	39,00
180	18	46,60	33,30
200	17	46,30	33,10
200	19	49,30	35,00
200 - objednávka	23	56,90	40,80
200 - objednávka	25	59,80	42,80
220 - objednávka	20	52,30	X

Uzlové pletivo ostatní

Výška pletiva (cm)	Počet vodorovných drátů	průměr drátu 1,8 / 2,2	průměr drátu 2,2 / 3,10
		Cena s DPH (CZK/m)	Cena s DPH (CZK/m)
100	11	26,10	35,90
115	12	28,00	38,80
125	13	29,80	41,20
150	14	32,50	45,20
160	15	34,30	47,60
160	23	45,50	63,20
160	20	40,30	56,40
180	18	39,00	54,40
200	17	38,60	54,00
200	19	41,10	57,50
200 - objednávka	23	47,60	66,40
200 - objednávka	25	50,10	69,90
220 - objednávka	20	X	61,20

Uzlové pletivo s pevnou neklouzavou konstrukcí, spoje ve tvaru T

- průměr všech drátů: 2,5mm
- povrchová úprava : drát žárově pozinkovaný, min 240g/m²
- pevnost horizontálních drátů: 1100Mpa, pevnost vertikálních drátů: 650Mpa



Výška pletiva (cm)	Počet vodorovných drátů	průměr drátu (vnitřní/vodící) 2,5 / 2,5
		Cena s DPH (CZK/m)
200	14	na dotaz

Výška (cm)	100	115	125	150	150	150	160	160	160	180	200	200	200	200	
Rozeztup svíjých dřev (cm)	15	15	15	15	15	15	15	15	15	15	15	15	15	15	
Počet vodorovných dřev	11	12	13	13	14	20	15	20	23	18	17	19	23	25	
	20 15 15 10 5 5 5	20 15 15 10 10 5 5	20 15 10 10 10 5 5	20 20 20 15 15 10 5	20 20 20 15 15 10 5	20 20 20 15 15 10 10 5	20 20 20 15 15 10 10 5	20 20 20 15 15 10 10 5	20 20 20 15 15 10 10 5	20 20 20 15 15 10 10 5	20 20 20 15 15 10 10 5	20 20 20 15 15 10 10 5	20 20 20 15 15 10 10 5	20 20 20 15 15 10 10 5	20 20 20 15 15 10 10 5

SLOUPKY PRÉRIA

Sloupek Préria je podobný vinohradnickým sloupkům. Výhodou je jeho jednoduché osazení bez betonáže pouze zatlačením pomocí mechanizace či bagříku do země. Další výhodou jsou výstupky – háčky, nahrazující vodící příchytky.

· ke sloupkům Préria se používají "boční vzpěry ZN"

Výška sloupku (cm)	Sloupek PRÉRIA, profil 50/30/1,5mm S250GD+Z275
	Cena s DPH (CZK/ks)
180	145,40
210	169,70
230	185,90
250	202,00



Pro svoji charakteristickou skladbu oka (oka se zvětšují směrem nahoru) slouží jako zábrana pro malou i vysokou zvěř. Vyznačuje se lehkou skladovatelností i montáží. Používá se hlavně k oplocení lesních porostů a školek, pasek, zemědělských, lesních a loveckých objektů. Pro své vlastnosti se používá k oplocení dálnic.

REBECA - 150/14/6,5

- průměr drátu: 1,80 / 1,80 mm, drát Zn
- délka rolí: 50m
- rozestup svislých drátů je 6,5cm

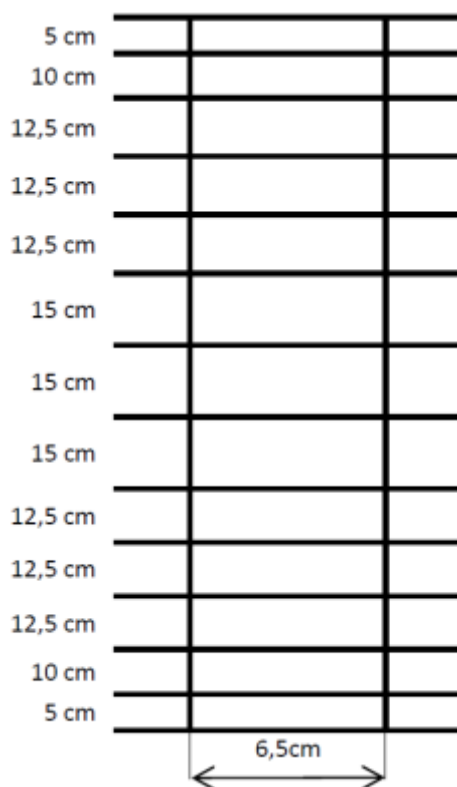

Výška pletiva (cm)	Počet drátů	Cena s DPH (CZK/m)
150	14	na dotaz

DRÁTY A OSTNATÉ DRÁTY

OSTNATÉ DRÁTY

OSTNATÝ DRÁT POZINKOVANÝ

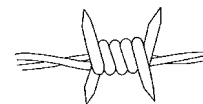

- Ostnatý drát tvoří soustava dvou zapletených drátů, mezi které jsou každých 100mm vpleteny dva příčné dráty – ostny.
- povrchová úprava: drát pozinkovaný (Zn)
- průměr drátu 2,00mm průběžný drát, průměr drátu 1,80mm ostny
- balíky 50, 100, 250m s držákem

Povrchová úprava	Průměr drátu (mm)	Délka drátu v bal (m)	Cena s DPH (CZK/bal)
ZN	1,80 / 2,00	50	293,00
		100	530,00
		250	1 247,00

OSTNATÝ DRÁT POPLASTOVANÝ

- povrchová úprava: drát poplastovaný (PVC) barva (RAL6005)
- průměr drátu 2,50mm (průběžný drát) / 2,00mm (ostny)
- balíky 50m a 100m s držákem

Povrchová úprava	Průměr drátu (mm)	Délka drátu v bal (m)	Cena s DPH (CZK/bal)
PVC	2,0 / 2,5	50	333,00
		100	591,00

ŽILETKOVÝ OSTNATÝ DRÁT CONCERTINA

- balíky o rozvinuté délce 8-10m
- průměr balíku 450mm, respektive 700mm
- nános ZN cca 40g/m²

Průměr balíku (mm)	Délka drátu v bal (m) cca	Cena s DPH (CZK/bal)
450	8	682,00
700	10	1022,00

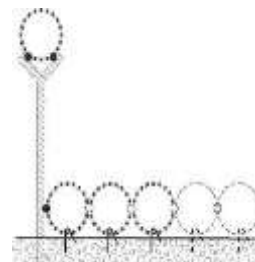
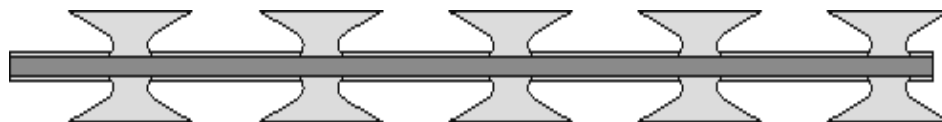

DRÁT POZINKOVANÝ (ZN)**DRÁT BEZ POVRCHOVÉ ÚPRAVY (FE)**

- balení: standardně balené

Drát pozinkovaný (ZN)	
Průměr drátu (mm)	Cena s DPH (CZK/kg)
0,80	55,20
1,00	51,70
1,20	48,30
1,40	47,80
1,60	46,20
1,80	44,60
2,00	43,70
2,20	43,40
2,50	42,90
2,80	42,90
3,10	42,40
4,00	42,40
5,00	51,20

Drát bez povrchové úpravy (FE)	
Průměr drátu (mm)	Cena s DPH (CZK/kg)
0,80	65,90
1,00	54,30
1,20	45,50
1,40	45,50
1,60	44,70
1,80	44,70
2,00	43,40
2,20	43,40
2,50	41,90
2,80	41,90
3,10	41,90
4,00	41,90
5,00	41,90
6,00	41,90

DRÁT POPLASTOVANÝ (ZN+PVC)

- balení: volně (kg)
- průměr drátu v mm je uveden před poplastováním a po poplastování
- barva tmavozelená (RAL6005), šedá (RAL 7016), černá (RAL9005), hnědá (RAL8017)

Průměr drátu (mm)	RAL 6005	RAL 7016, 8017, 9005
	Cena s DPH (CZK/kg)	Cena s DPH (CZK/kg)
1,40 / 2,00	59,20	X
1,65 / 2,50	53,80	53,80
1,70 / 2,70	53,20	X
1,80 / 2,80	52,90	X
1,90 / 3,00	52,20	52,20
2,00 / 3,00	51,70	X
2,20 / 3,20	50,70	X
2,20 / 3,40	50,60	X
2,50 / 3,50	49,50	49,50
3,00 / 4,00	48,00	X

NATÁČENÉ DRÁTY POPLASTOVANÉ (ZN+PVC)

- průměr drátu v mm je uveden před poplastováním a po poplastování
- standardní barva (**RAL6005**)
- průměr drátu 2,50/3,50 mm a 1,40/2,00 mm v nabídce i v barvě **RAL7016**

Povrchová úprava	Průměr drátu (mm)	Délka drátu v balíku (m)	RAL6005	RAL7016
			Cena s DPH (CZK/ks)	Cena s DPH (CZK/ks)
PVC	1,00 / 1,40	50	48,10	x
	1,40 / 2,00	30	100,80	100,80
		50	208,00	x
	1,65 / 2,50	50	X	x
	2,20 / 3,20	16	63,80	x
		26	84,90	x
		32	100,70	x
		52	157,70	x
		78	221,60	X
	2,50 / 3,50	16	74,00	74,00
		26	101,20	101,20
		32	116,70	X
		52	186,30	186,30
			78	266,70

NATÁČENÉ DRÁTY POZINKOVANÉ (ZN) A BEZ POVRCHOVÉ ÚPRAVY (FE)

Povrchová úprava	Průměr drátu (mm)	Délka drátu v balíku (m)	Cena s DPH (CZK/ks)
ZN	0,80	100	41,30
	1,00	100	56,80
	1,20	100	73,30
	1,40	50	138,00
		100	88,60
	2,20	100	207,00
		26	101,70
		52	195,20
78		274,70	

FE	1,20	100	61,20
	1,40	100	102,90
	2,50	100	229,20
	3,10	100	321,50

KOVOVÉ A RABICOVÉ TKANINY

KOVOVÁ TKANINA

- povrchová úprava: drát bez povrchové úpravy (Fe), anebo pozinkovaný drát (Zn)
- balení v rolích po 10m
- standardní výška 100cm

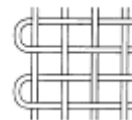

Velikost oka (mm)	Průměr drátu (mm)	Bez povrchové úpravy (FE)	S povrchovou úpravou (ZN)
		Cena s DPH (CZK/m ²)	Cena s DPH (CZK/m ²)
2,00	0,50	162,20	194,60
3,15	0,80	200,20	240,20
4,00	1,00	209,50	251,40

RABICOVÁ TKANINA

- povrchová úprava: drát bez povrchové úpravy (Fe)
- balení v rolích 50 m, alternativně 25 m
- standardní výška 100cm



Povrchová úprava	Velikost oka (mm)	Průměr drátu (mm)	Cena s DPH (CZK/m ²)
FE	16 x 16	0,80	43,70

ŽEBÍRKOVÉ TKANINY

- povrchová úprava: drát bez povrchové úpravy (Fe), drát pozinkovaný (Zn)
- standardní rozměr tabule: 1000x2000 mm, 1250x2000mm, 1500x2000mm

Velikost oka (mm)	Průměr drátu (mm)	Bez povrchové úpravy (Fe)	Bez povrchové úpravy (Zn)
		Cena s DPH (CZK/m ²)	Cena s DPH (CZK/m ²)
20	2,00	454,00	361,00
30	2,80	448,00	328,00
	3,10	538,00	383,00
40	2,50	280,00	212,00
	3,10	388,00	276,00
50	2,80	267,00	198,00
	3,10	311,00	224,00
	4,00	455,00	313,00

Plotové díly z žebírkové tkaniny, velikost oka 50 x 50mm, průměr drátů: 2,80mm, povrchová úprava drátu ZN

rozměr	Cena s DPH / ks	rozměr	Cena s DPH / ks	rozměr	Cena s DPH / ks
1000 x 2000	na dotaz	1250 x 2000	na dotaz	1500 x 2000	na dotaz

PŘÍRÁŽKY	Přírážky pro žebírkové tkaniny za nestandardní rozměr! Jen na objednávku.	1 - 10 ks	+45 %
		11 - 30 ks	+25 %
		31 - 60 ks	+10 %
		61 ks a víc	cena dohodou

HŘEBÍKY

Hřebíky jsou nejběžnějším spojovacím materiálem pro vytvoření pevných a trvalých spojů.

Balení: kartony 2,50 kg, 3 kg, 4 kg, 5 kg. Kartony jsou na paletách, paleta je obalena PVC fólií.

HŘEBÍKY STAVEBNÍ FE a ZN

Rozměr	Bez povrchové úpravy (FE)	S povrchovou úpravou (ZN)
	Cena s DPH (CZK/kg)	Cena s DPH (CZK/kg)
16 x 1,20	123,00 - doprodej	x
20 x 1,20	117,50 - doprodej	x
20 x 1,40	107,00	x
25 x 1,40	113,20	x
32 x 1,60	109,80	x
36 x 1,80	93,00 - doprodej	x
40 x 2,00	55,70	110,50 - doprodej
50 x 2,20	52,10	108,10 - doprodej
63 x 2,50	44,30	x
70 x 2,80	44,30	104,50 - doprodej
80 x 3,10	44,30	104,40 - doprodej
90 x 3,50	44,30	104,10 - doprodej
100 x 4,00	44,30	x
120 x 4,00	44,30	x
130 x 4,50	51,20 - doprodej	x
140 x 4,50	51,20	x
150 x 5,00	51,20	x
160 x 6,30	51,20	x
180 x 6,30	51,20	x
200 x 6,30	51,20	x
210 x 7,10	51,20 - doprodej	x
220 x 7,10	51,20	x
230 x 7,10	51,20	x
250 x 8,00	51,20	x
260 x 8,00	51,20 - doprodej	x
280 x 8,00	51,20	x
300 x 8,00	51,20	x

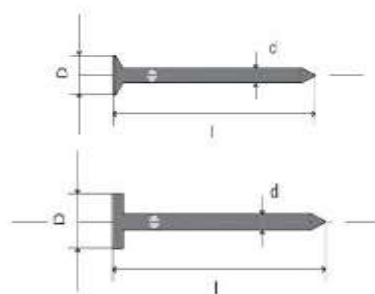

HŘEBÍKY KROUCENÉ

Rozměr	Cena s DPH (CZK/kg)
40 x 3,50	79,70 - doprodej
50 x 3,50	79,70 - doprodej
60 x 3,50	79,50 - doprodej
70 x 3,50	75,30
80 x 3,50	75,30
90 x 3,50	75,30
100 x 3,50	79,30 - doprodej
120 x 3,50	79,30 - doprodej

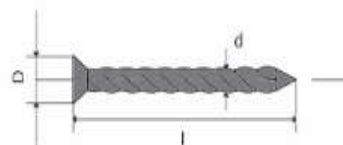

HŘEBÍKY LEPENKOVÉ FE a ZN

Rozměr	FE	ZN
	Cena s DPH (CZK/kg)	Cena s DPH (CZK/kg)
20 x 2,50	93,90 - doprodej	93,60
25 x 2,50	92,90 - doprodej	93,60
32 x 2,50	92,60 - doprodej	93,60
36 x 2,50	92,60 - doprodej	116,70

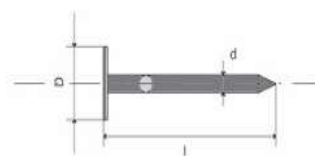

HŘEBÍKY SVORKY – U-SVORKY

Rozměr	Cena s DPH (CZK/kg)
25 x 2,50	76,00
30 x 3,10	76,00
40 x 3,80	76,00

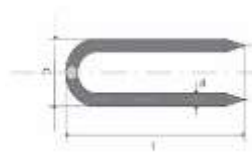

HŘEBÍKY ČALOUNICKÉ

Rozměr	Cena s DPH (CZK/kg)
8 x 1,40	142,10 - doprodej
12 x 1,40	133,80 - doprodej
16 x 1,60	116,90 - doprodej
20 x 1,60	108,10 - doprodej
25 x 2,00	97,70 - doprodej

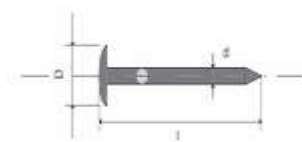

HŘEBÍKY KOLÁŘSKÉ

Rozměr	FE
	Cena s DPH (CZK/kg)
20 x 1,20	116,70 - doprodej
25 x 1,20	113,50 - doprodej
32 x 1,40	114,80
40 x 1,80	105,80
50 x 2,20	82,20
63 x 2,50	82,20 - doprodej
70 x 2,80	82,00 - doprodej
80 x 3,10	81,80 - doprodej



HŘEBÍKY RÁKOSNÍKY

Rozměr	Cena s DPH (CZK/kg)
32 x 2,50	69,10 - doprodej

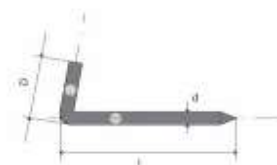

CHOVATELSKÉ PLETIVO

SVAROVANÉ ČTYŘHRANNÉ PLETIVO POZINKOVANÉ

- výška 100cm
- povrchová úprava: pozinkování v tavenině (Zn)
- balení v rolích po 25m

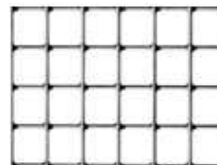

Velikost oka (mm)	Průměr drátu (mm)	Cena s DPH (CZK/m)
6,0 x 6,0	0,65	75,90
10,0 x 10,0	0,80	65,60
13,0 x 13,0	0,80	41,20
13,0 x 13,0	1,05	99,30
16,0 x 16,0	1,20	90,40
19,0 x 19,0	1,40	83,10
25,0 x 25,0	2,00	113,50
50,0 x 50,0	2,00	74,60

SVAROVANÉ ČTYŘHRANNÉ PLETIVO POPLASTOVANÉ

- standardní výška 100cm
- povrchová úprava: pozinkování a poplastování (Zn+PVC)
- balení v rolích po 25m

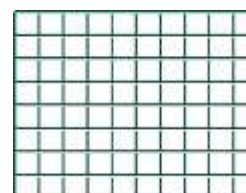

Velikost oka (mm)	Průměr drátu (mm)	Cena s DPH (CZK/m)
13,0 x 13,0	1,20	56,80
16,0 x 16,0	1,20	48,10
19,0 x 19,0	1,40	48,10
25,0 x 25,0	2,00	116,10

ŠESTIHRANNÉ PLETIVO

Šestihranné pletivo se používá na oplocení klecí a voliér pro zvířata a ptactvo, na přenosné a pevné ohrady pro drůbež. V zemědělství se využívá jako ochrana sazenic a stromů. Ve floristice jako materiál pro aranžování a výztuhy pro dekorace. Ve stavebnictví je možné použití tohoto pletiva na zpevnění omítek a při zateplování budov. Šestihranné pletivo se používá i na přichycení izolace teplovzdušných potrubí.

ŠESTIHRANNÉ PLETIVO POZINKOVANÉ V TAVENINĚ (HNZ)

- výška 100cm
- povrchová úprava: pozinkování v tavenině (HNZ)
- pletivo je vyrobeno a až následně pozinkované
- balení po 50m

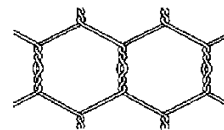

HNZ - hrubý nános zinku, **Zn 240 g/m²**

Velikost oka (mm)	Průměr drátu (mm)	Cena s DPH (CZK/m)
13	0,70	38,00
16	0,70	35,00
20	0,70	32,00
25	0,80	34,20

ŠESTIHRANNÉ PLETIVO POPLASTOVANÉ (PVC)

- výška 100cm
- povrchová úprava: pozinkování a poplastování (Zn+PVC)
- balení po 25m
- pletivo je vyrobeno a až následně poplastováno

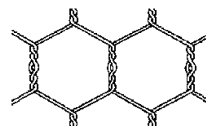

Velikost oka (mm)	Průměr drátu (mm)	Cena s DPH (CZK/m)
13	0,90	31,60
16	0,90	28,20
20	0,90	25,90
25	1,00	18,80

ŠESTIHRANNÉ PLETIVO Z POZINKOVANÉHO DRÁTU (ZND)

- výška 100cm
- povrchová úprava: pozinkovaný drát (ZND)
- balení po 50m
- pletivo je vyrobeno z pozinkovaného drátu

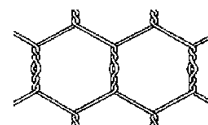

Velikost oka (mm)	Průměr drátu (mm)	Cena s DPH (CZK/m)
13	0,70	26,50
16	0,70	25,90
20	0,70	22,00
25	0,80	19,90

ČTYŘHRANNÉ PLETIVO pozinkované s malými oky

- povrchová úprava: pozinkovaný drát
- konce rolí jsou standardně baleny do fólií

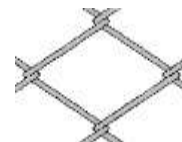

Velikost oka (mm)	Průměr drátu (mm)	Balení v roli (m)	Výška (cm)	Cena s DPH (CZK/m)
10	1,40	10	100	265,40
16	1,40	10	100	162,60
20	1,80	10	100	136,70

OBOROVÉ (ZVĚŘINOVÉ) PLETIVA

Vyrábí se z ocelového, pozinkovaného drátu. Použití těchto pletiv vzhledem k jejich vlastnostem je v zemědělství, lesnictví, na oborové zábrany do lesů a na paseky.

- oborová pletiva se vyrábějí pouze na **objednávku**
- oborové pletivo je čtyřhranné pletivo s velkými oky
- výška pletiva: 100 – 400 cm, při rozměru oka 80 mm.....2,2m
- délka rolí: 5m, 10m, 15m, 20m, 25m
- oborové pletiva se vyrábějí jen ze stříženými konci (konce nejsou zahnuté)

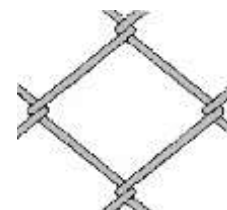

Povrchová úprava	Průměr drátu (mm)	Velikost oka (mm)	Cena s DPH (CZK/m ²)
ZN	3,10	80 x 80	71,30
		100 x 100	100,40
		125 x 125	84,00
	4,00	100 x 100	137,70
		125 x 125	112,00
		150 x 150	103,10
	5,00	100 x 100	226,40
		125 x 125	192,10
		150 x 150	151,30

BRÁNY A BRANKY

BRANKY A BRÁNY GARDEN

JEDNOKŘÍDLÉ BRANKY GARDEN

- Sloupky:** Trubka ZN+PVC (2ks), \varnothing 60mm x 2,00mm
Rám brány: Trubka ZN+PVC, \varnothing 40mm x 1,30 mm
Výplň: Čtyřhranné pletivo poplastované,
velikost oka 50mm
Povrchová úprava: ZN + PVC (RAL6005)

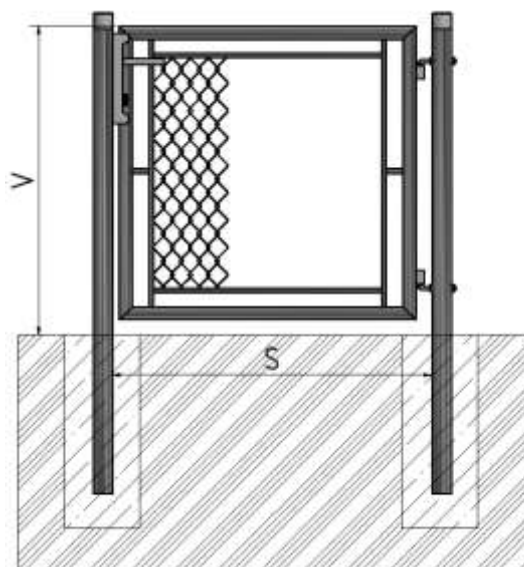

V = výška brány od terénu po vrch křídla
S = šířka mezi sloupky

DVOUKŘÍDLÉ BRÁNY GARDEN

- Sloupky:** Trubka ZN+PVC (2ks), \varnothing 76mm x 2,00mm
Rám brány: Trubka ZN+PVC, \varnothing 40mm x 1,30 mm
Výplň: Čtyřhranné pletivo poplastované, velikost oka 50mm
Povrchová úprava: ZN + PVC (RAL6005)

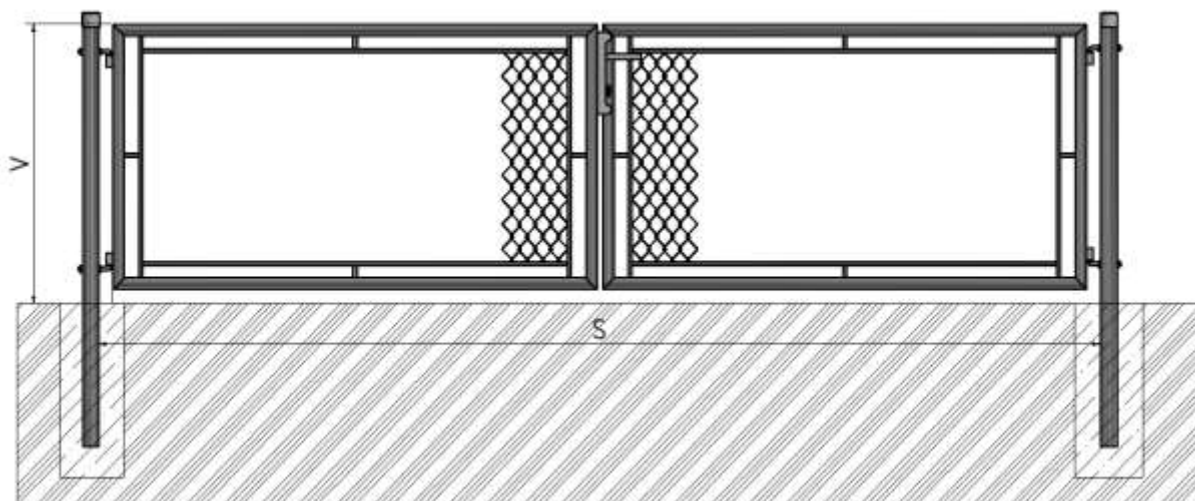

jdnokřídlná branka GARDEN	
rozměr	Cena s DPH (CZK/ks)
1000x1000	3379,00
1250x1000	3408,00
1500x1000	3698,00
1600x1000	3865,00
1800x1000	4175,00
2000x1000	4500,00

dvoukřídlná brána GARDEN	
rozměr	Cena s DPH (CZK/ks)
1000x3600	7080,00
1250x3600	7736,00
1500x3600	7661,00
1600x3600	8186,00
1800x3600	8814,00
2000x3600	9558,00

Brány a branky GARDEN se dodávají standardně se zabudovaným zámekem
Branky a brány GARDEN dodáváme jen v uvedených rozměrech.

JEDNOKŘÍDLÉ BRANKY ECO

Sloupek: trubka (ZN+PVC) ø60x2 mm
Rám brány : jakl 40x40x1,30 mm
Výplň: svařovaná rohož 50x50x4mm
Povrchová úprava: ZN + PVC (RAL6005, RAL7016)

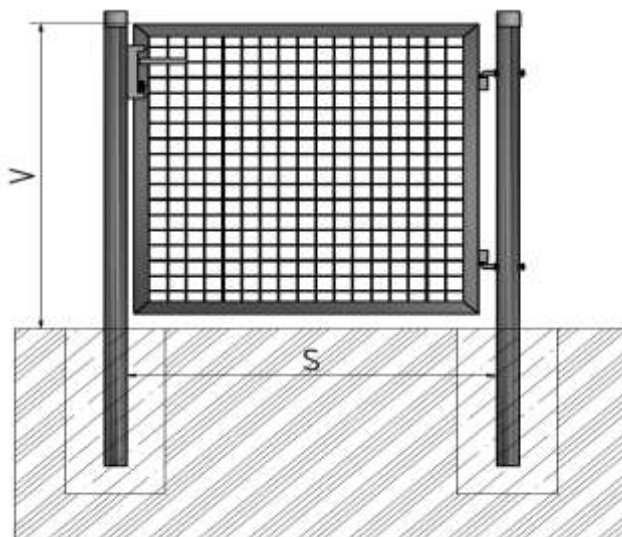

V = výška brány od terénu po vrch křídla
 S = šířka mezi sloupky

DVOUKŘÍDLÉ BRÁNY ECO

Sloupek: trubka (ZN+PVC) ø76x2 mm
Rám brány : jakl 40x40x1,30 mm
Výplň: svařovaná rohož 50x50x4mm
Povrchová úprava: ZN + PVC (RAL6005, RAL7016)

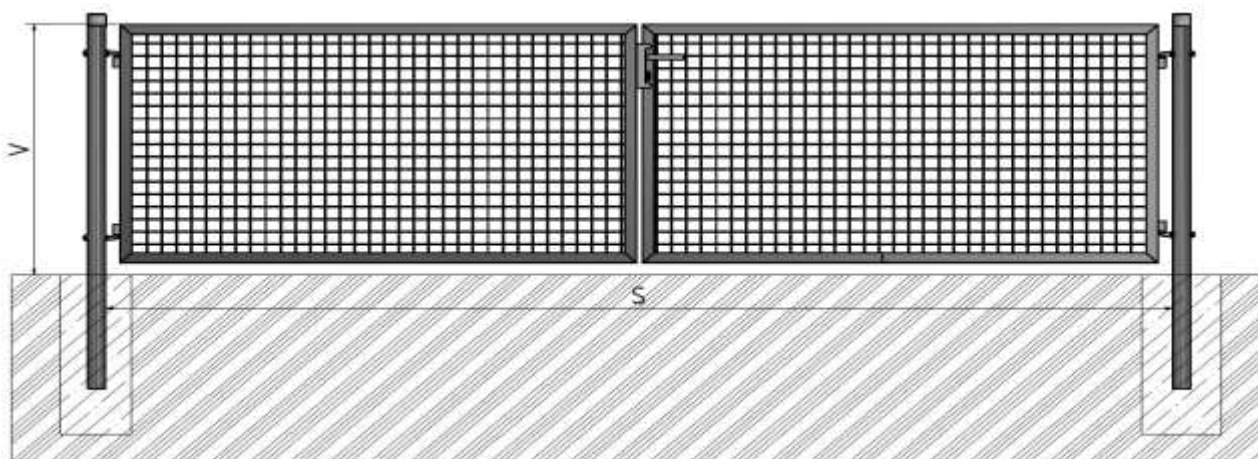

Jednokřídla ECO branka	
Rozměr (v x š) mm	Cena s DPH (CZK/ks)
1000 x 1000	3635,00
1250 x 1000	4137,00
1500 x 1000	4871,00
1600 x 1000	5093,00
1800 x 1000	5656,00
2000 x 1000	5701,00

Dvoukřídla ECO brána	
Rozměr (v x š) mm	Cena s DPH (CZK/ks)
1000 x 3600	7421,00
1250 x 3600	7783,00
1500 x 3600	8794,00
1600 x 3600	9234,00
1800 x 3600	11366,00
2000 x 3600	12326,00

Brány a branky ECO se dodávají standardně se zabudovaným zámkem
Branky a brány ECO dodáváme jen v uvedených rozměrech.

JEDNOKŘÍDLÉ BRANKY UNIVERZAL

Sloupek: JEKL 60x60x2 mm (při výšce 1700 mm: 80x80x2 mm)
Rám brány: jekl 40x40x1,20 mm
Výplň: svařovaná rohož 50x200x5 mm
Povrchová úprava: ZN + PVC (RAL6005, RAL7016)



Součástí branky je zámek, doraz zámku, 2x nastavitelné panty.

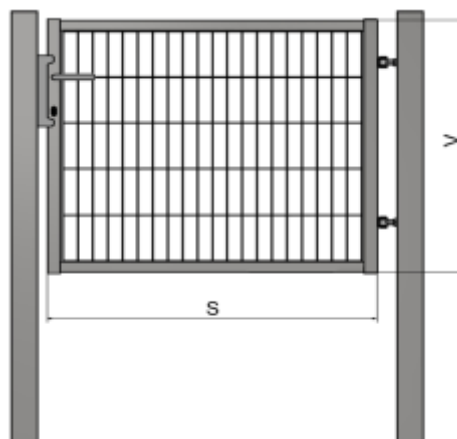

DVOUKŘÍDLÉ BRÁNY UNIVERZAL

Sloupek: JEKL 80x80x2 mm
Rám brány : jekl 40x40x1,20 mm
Výplň: svařovaná rohož 50x200x5 mm
Povrchová úprava: ZN + PVC (RAL6005, RAL7016)

Součástí brány je zámek, doraz zámku, 4x nastavitelné panty, dorazový kolík.

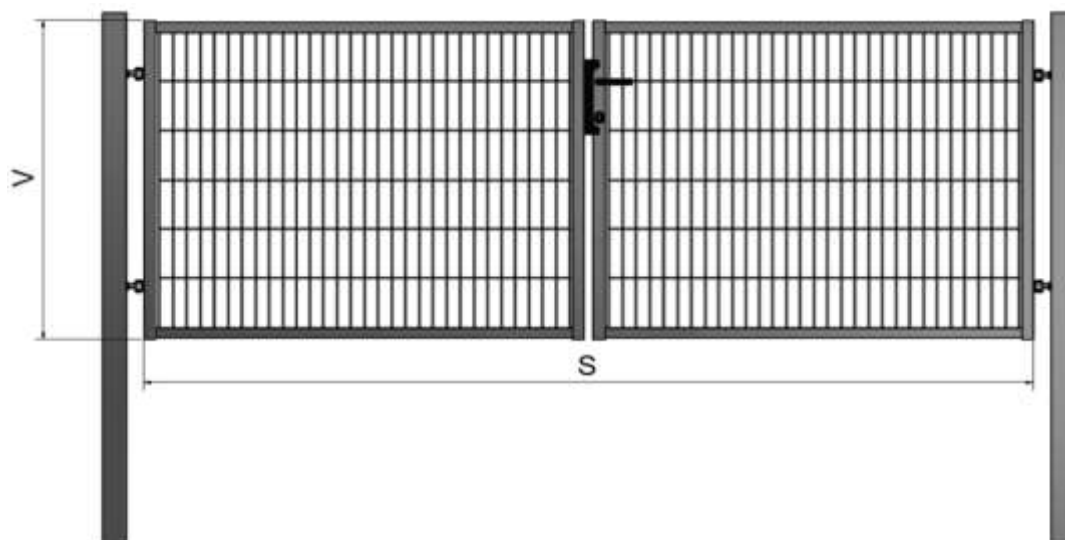

Jednokřídla UNIVERZAL branka	
Rozměr (v x š) mm	Cena s DPH (CZK/ks)
1000 x 1000	7351,00
1200 x 1000	7351,00
1500 x 1000	7621,00
1700 x 1000	8733,00

Dvoukřídla UNIVERZAL brána	
Rozměr (v x š) mm	Cena s DPH (CZK/ks)
1000 x 4000	16721,00
1200 x 4000	18232,00
1500 x 4000	22804,00
1700 x 4000	25838,00

V = výška křídla

S = šířka křídla

Branky a brány UNIVERZAL dodáváme jen v uvedených rozměrech.

BRANKA JEDNOKŘÍDLÁ ZAHRADNÍ (BJZ LIGHT)

Sloupky	Trubka ZN (2ks), průměr 60mm včetně čepičky
Rám brány	Trubka ZN, průměr 38mm
Výplň	Čtyřhranné pletivo poplastované, velikost oka 50mm
Povrchová úprava	ZN + PVC, barva RAL6005

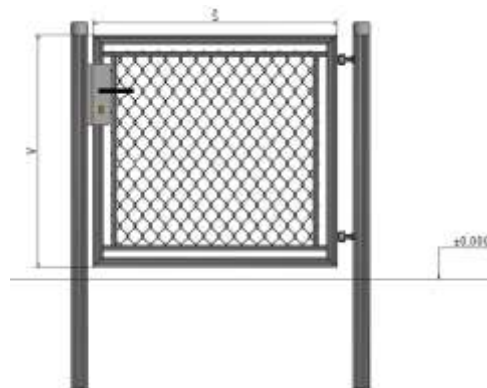

Ceny jsou s DPH (CZK/ks).

BJZ LIGHT se zámkem (FAB) - RAL6005

Šířka branky (m)	Výška branky (m)					
	1,00	1,25	1,50	1,60	1,80	2,00
1,00	na dotaz	na dotaz	na dotaz	na dotaz	na dotaz	na dotaz
1,20	na dotaz	na dotaz	na dotaz	na dotaz	na dotaz	na dotaz

BJZ LIGHT se zámkem (FAB) - RAL7016 - doprodej

1,00	na dotaz	na dotaz	na dotaz	na dotaz	na dotaz	na dotaz
------	----------	----------	----------	----------	----------	----------

BJZ LIGHT bez zámku (OKO) - doprodej

Šířka branky (m)	Výška branky (m)					
	1,00	1,25	1,50	1,60	1,80	2,00
1,00	na dotaz	na dotaz	na dotaz	na dotaz	na dotaz	na dotaz

BRANKA DVOUKŘÍDLÁ ZAHRADNÍ (BDZ LIGHT)

Sloupky	Trubka ZN (2ks), průměr 60mm včetně čepičky
Rám brány	Trubka ZN, průměr 38mm
Výplň	Čtyřhranné pletivo poplastované, velikost oka 50mm
Povrchová úprava	ZN + PVC, barva RAL6005

Ceny jsou s DPH (CZK/ks).

BDZ LIGHT se zámkem (FAB)

Šířka branky (m)	Výška branky (m)					
	1,00	1,25	1,50	1,60	1,80	2,00
3,00	na dotaz	na dotaz	na dotaz	na dotaz	na dotaz	na dotaz
3,60	na dotaz	na dotaz	na dotaz	na dotaz	na dotaz	na dotaz
4,00	na dotaz	na dotaz	na dotaz	na dotaz	na dotaz	na dotaz

BDZ LIGHT bez zámku (OKO) - doprodej

Šířka branky (m)	Výška branky (m)					
	1,00	1,25	1,50	1,60	1,80	2,00
3,60	na dotaz	na dotaz	na dotaz	na dotaz	na dotaz	na dotaz

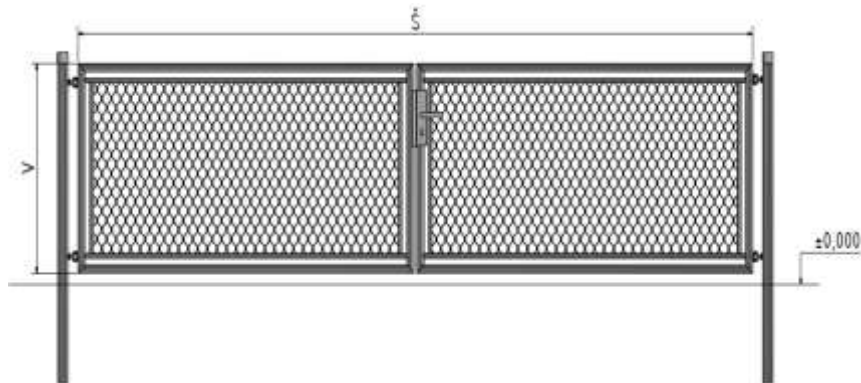

BJ SPECIÁL

Sloupky:	80x80mm
Rám brány :	40x40mm
Výplň brány:	panel 200x50x4 , tyčový profil JEKL 15x15mm, panel DOUBLE
Povrch. úprava:	HNZ (hrubý nános zinku, Zn 240 g/m ²), HNZ+PVC (RAL6005 / RAL7016), HNZ+PVC (jiné RAL)

BJ speciál se vyrábí ve 3 provedeních, cena je stejná pro všechny typy:

- brána se sloupky k zabetonování
- brána se sloupky na patkách
- brána bez sloupků s kotvami do betonových sloupů

Parametry bran:

- standard: šířka křídla L=1000mm
- výška sloupku = H+700mm, šířka mezi sloupky = L+85mm, při elektrodorazu L+100mm
- Součástí brány je zámek GNS, doraz zámku, 2x panty M16.

při výplni DOUBLE přírážka 12%

Při atypických rozměrech minimální objednávací cena = 1 m²

Výška křídla (H) mm	Šířka křídla (L) 1000 mm			ATYP šířka resp. výška		
	HNZ	RAL6005 / RAL7016	RAL jiné barvy	HNZ	RAL6005 / RAL7016	RAL jiné barvy
	Cena s DPH (CZK/ks)			Cena s DPH (CZK/m ²)		
1200	8924,00	10293,00	na dotaz	7794,00	8924,00	na dotaz
1300	9281,00	10648,00	na dotaz			
1400	9697,00	11007,00	na dotaz			
1500	10114,00	11541,00	na dotaz			
1600	10589,00	11839,00	na dotaz			
1700	11007,00	12137,00	na dotaz			
1800	11482,00	12731,00	na dotaz			
1900	11601,00	13206,00	na dotaz			
2000	12017,00	13742,00	na dotaz			

Tyto branky lze alternativně dodat i s elektrickým dorazem.

Elektrodoraz - příplatek k ceně brány: **2678,00 CZK**

H = výška křídla

L = šířka křídla

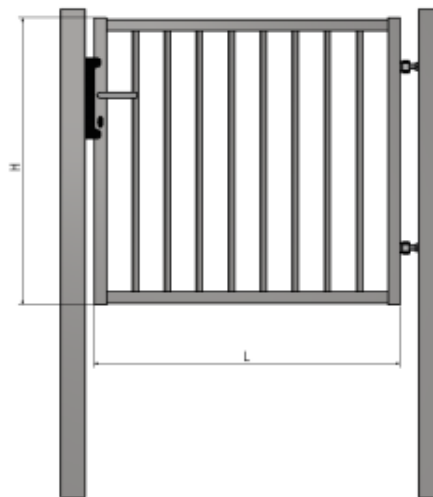
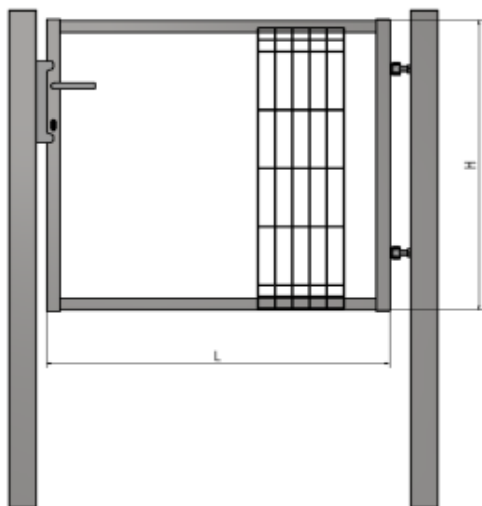

U branek BJ Special požadujeme 100% zálohovou platbu.

BD SPECIÁL: 3-6m

Sloupky:	v závislosti od rozměru 100x100x3,0mm až 140x140x3,0mm
Rám brány :	40x40mm
Výplň brány:	panel 200x50x4 , tyčový profil JEKL 15x15mm, panel DOUBLE
Povrchová úprava :	HNZ (hrubý nános zinku, Zn 240 g/m ²), HNZ+PVC (RAL6005 / RAL7016), HNZ+PVC (jiné RAL)

BD speciál se vyrábí ve 3 provedeních, cena je stejná pro všechny typy:

- brána se sloupky k zabetonování
- brána se sloupky na patkách
- brána bez sloupků s kotvami do betonových sloupů

Parametry bran:

standard: výška křídla H: Hmin=1200mm / Hmax=2000mm / po 100mm

standard: šířka křídel L: Lmin=3000mm / Lmax=6000mm / po 250mm

Šířka brány mezi sloupky je L+185mm

Výška sloupku brány je H+800mm.

Při výplni DOUBLE přírážka 12%.

Při atypických rozměrech přírážka +10%.

minimální objednávací cena HNZ: 17150 CZK

minimální objednávací cena ZN+PVC (RAL6005/RAL7016): 21322 CZK

minimální objednávací cena jiné barvy: 24524 CZK

Součástí brány je zámek GNS, doraz zámku, 4x panty M20, doraz a dorazový kolík.

TYP	Povrchová úprava	cena CZK/m ²
BD - Speciál	HNZ	4289,00
	HNZ+PVC (RAL6005 / RAL7016)	5375,00
	Jiné barvy	na dotaz

H = výška křídla

L = šířka křídla

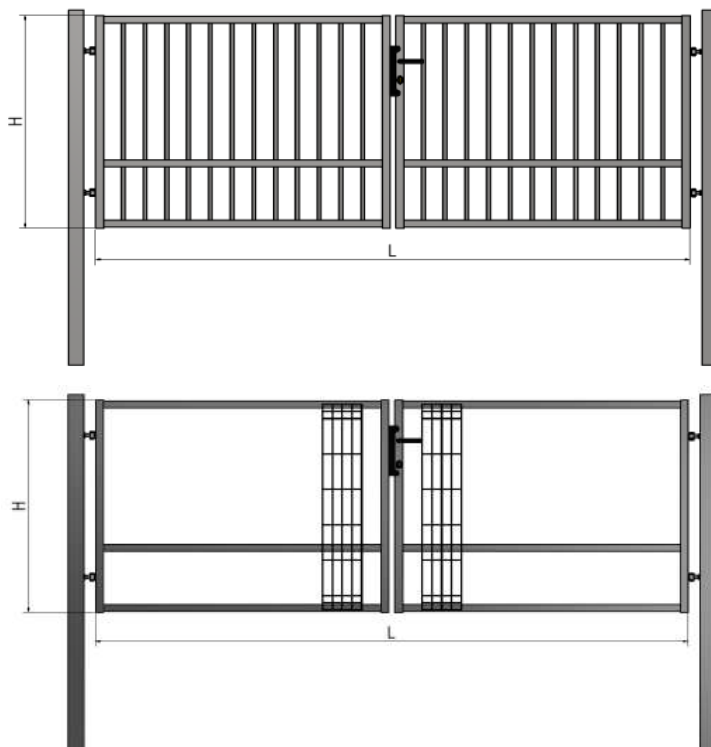

U bran BD Special požadujeme 100% zálohovou platbu.

BPS SPECIÁL: šířka 3-6m

Nosný rám:	80x80mm
Rám brány:	40x40mm do šířky 4500mm a 50x50mm do šířky 6000mm
Nosný sloupek:	se zabudovanou automatikou 140x140x2,0mm
Dorazový sloup:	80x80x2,0mm
Výplň brány:	panel 200x50x4 , tyčový profil JEKL 15x15mm do šířky 4500mm a 20x20mm do šířky 6000mm, panel DOUBLE
Povrchová úprava:	HNZ (hrubý nános zinku, Zn 240 g/m ²), HNZ+PVC (RAL6005 / RAL7016), HNZ+PVC (jiné RAL)

Parametry bran:

- = standard: šířka křídla L: Lmin=3000mm / Lmax=6000mm / po 500mm
- = standard: výška křídla H: Hmin=1200mm / Hmax=2000mm / po 100mm
- = Průjezdová šířka = L (mm)
- = Atypické rozměry = přírážka 10% k základní ceně za m²
 - minimální objednávací cena HNZ: 44555 CZK
 - minimální objednávací cena ZN+PVC (RAL6005/RAL7016): 50086 CZK
 - minimální objednávací cena jiné barvy: 57582 CZK
- = Posuvné samonosné brány jsou standardně dodávány s nosným sloupem na patce.
- = Dorazový sloup může být dodán alternativně na patce nebo k zabetonování.
- = Nosný sloup posuvných bran je standardně dodáván s kotvicím materiálem
 - kotvicí materiál = 3x kotva + chemická malta
- = **při výplni DOUBLE přírážka 12%**

TYP	Povrchová úprava	cena CZK/m ²
BPS - speciál	HNZ	8924,00
	HNZ+PVC (RAL6005 / RAL7016)	10054,00
	Jiné barvy	na dotaz

Povinné příplatky k bránám BPS SPECIÁL

	MJ	Cena s DPH (CZK)
Ozubená lišta / cena za 1m lišty - každá brána je dodávána se zabudovanou ozubenou lištou, lištu je nutné připočítat ke každé bráně v délce: šířka brány + 1,50m	m	1012,00
AUTOMATIKA = 1x pohon (zabudován motor Marantec typ 861, anténa, centrální jednotka) + 1x LED světlo + 2x dálkové ovládání	ks	28316,00
fotobuňka (set, 2ks)	ks	2619,00

Dodatečné příplatky při požadavku

Dodatečné dálkové ovládání	ks	1191,00
Příplatek - bezpečnostní hřeben (horní rám brány, pro zvýšení bezpečnosti objektu)	m	714,00

Při BPS Speciál je nutná 100% zálohová platba.

Brána BPS SPECIÁL - TYČ

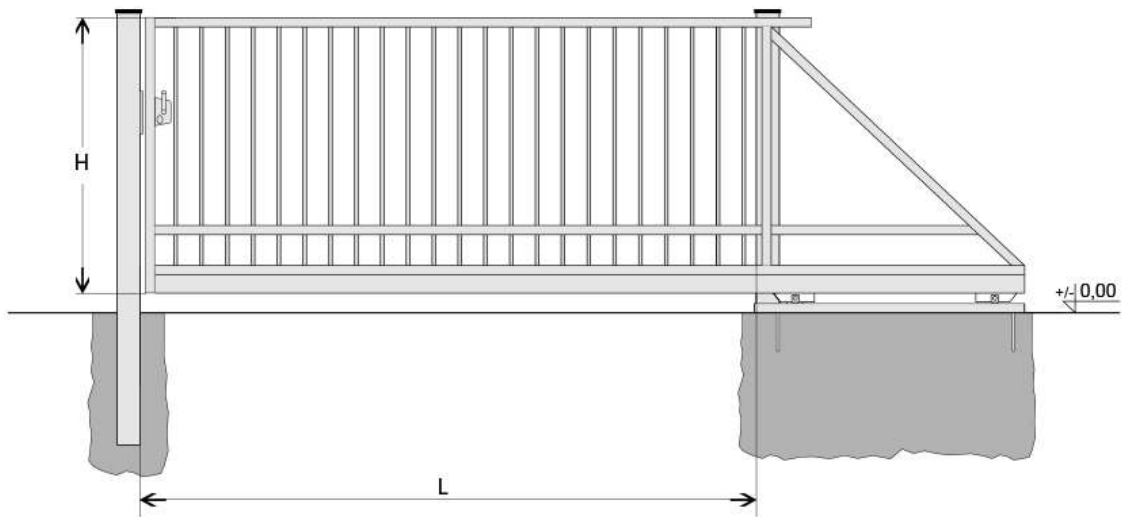

H = výška křídla
L = šířka mezi sloupky

Brána BPS SPECIÁL - GAL

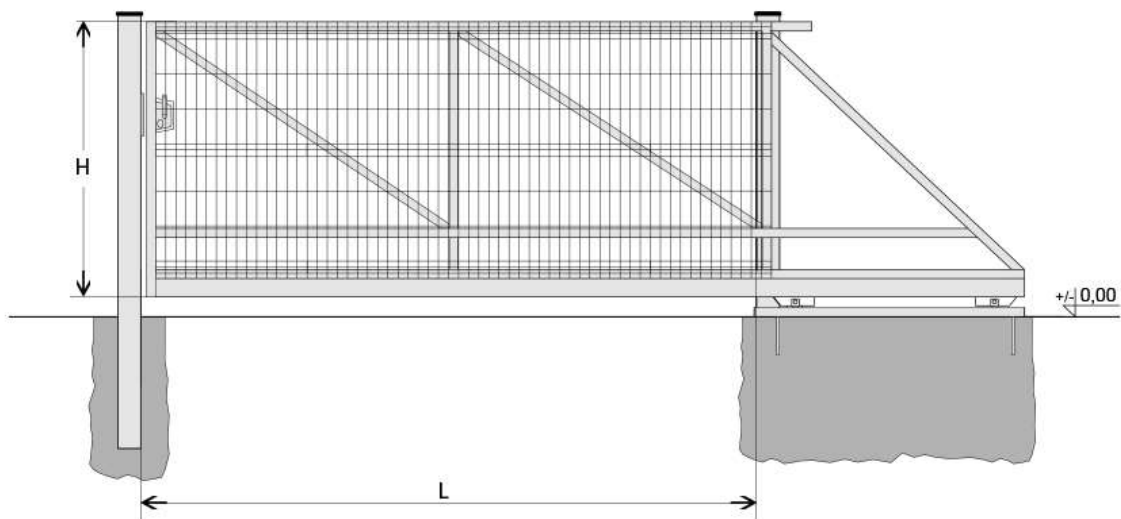

H = výška křídla
L = šířka mezi sloupky

BJ SOLID

Sloupky:	80x80mm
Rám brány :	40x40mm
Výplň brány:	panel 200x50x5 , tyčový profil JEKL 25x25mm
Povrch. úprava:	HNZ (hrubý nános zinku, Zn 240 g/m ²), HNZ+PVC (RAL6005 / RAL7016), HNZ+PVC (jiné RAL)

Parametry bran:

- standard: výška křídla H=1000-2000mm
- standard: šířka křídla L=1000mm a L=1200 mm.
- výška sloupku = H+900mm
- Šířka mezi sloupky = L+95mm, při elektrokorazu L+100mm
- Součástí brány je zámek LOCINOX, doraz zámku, 2x panty M16.
- Cena brány se sloupky, se sloupky na patkách nebo brány na kotvách se neliší.

Branky BJ SOLID dodáváme jen v uvedených rozměrech.

Výška křídla (H) mm	Šířka křídla (L) mm					
	1000 mm			1200 mm		
	HNZ	RAL6005 / RAL7016	RAL jiné barvy	HNZ	RAL6005 / RAL7016	RAL jiné barvy
	Cena s DPH (CZK/ks)			Cena s DPH (CZK/ks)		
1000	10976,00	12977,00	na dotaz	12292,00	14234,00	na dotaz
1250	12292,00	14177,00	na dotaz	13434,00	15434,00	na dotaz
1500	13891,00	15835,00	na dotaz	14921,00	16921,00	na dotaz
1800	15835,00	17778,00	na dotaz	16921,00	18921,00	na dotaz
2000	18749,00	20579,00	na dotaz	19664,00	21609,00	na dotaz

Tyto branky lze alternativně dodat i s elektrickým dorazem.

Elektrokoraz - příplatek k ceně brány: **2678,00 CZK**

H = výška křídla

L = šířka křídla

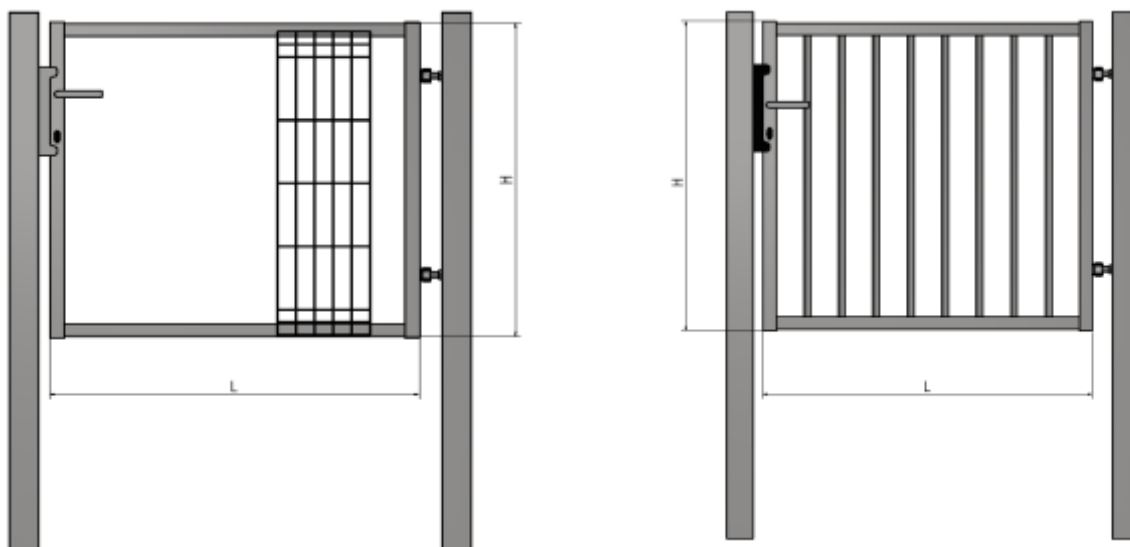

Při BJ SOLID je nutná 100% zálohová platba.

BD SOLID: 6-10m

Sloupky:	140x140mm šířka 6000-8000mm a 160x160mm šířka 8000-10000mm
Rám brány :	50x50mm do šířky 8000mm a 60x60mm od šířky 8000mm
Výplň brány:	panel 200x50x5 , tyčový profil JEKL 25x25mm
Povrchová úprava :	HNZ (hrubý nános zinku, Zn 240 g/m ²), HNZ+PVC (RAL6005 / RAL7016), HNZ+PVC (jiné RAL)

Parametry bran:

standard: výška křídla H: Hmin=1300mm / Hmax=2000mm / po 100mm

standard: šířka křídel L: Lmin=6000mm / Lmax=10000mm / po 250mm

Průjezdová šířka = šířka brány mezi sloupky L+195mm

Při atypických rozměrech přírážka +10%.

Součástí brány je zámek LOCINOX, doraz zámku, 4x panty M20, doraz a dorazový kolík.

Cena bran se sloupky k zabetonování, se sloupky na patkách nebo na kotvách se neliší.

TYP	Povrchová úprava	cena CZK/m ²
BD - Solid	HNZ	7490,00
	HNZ+PVC (RAL6005 / RAL7016)	8346,00
	Jiné barvy	na dotaz

H = výška křídla
L = šířka křídla

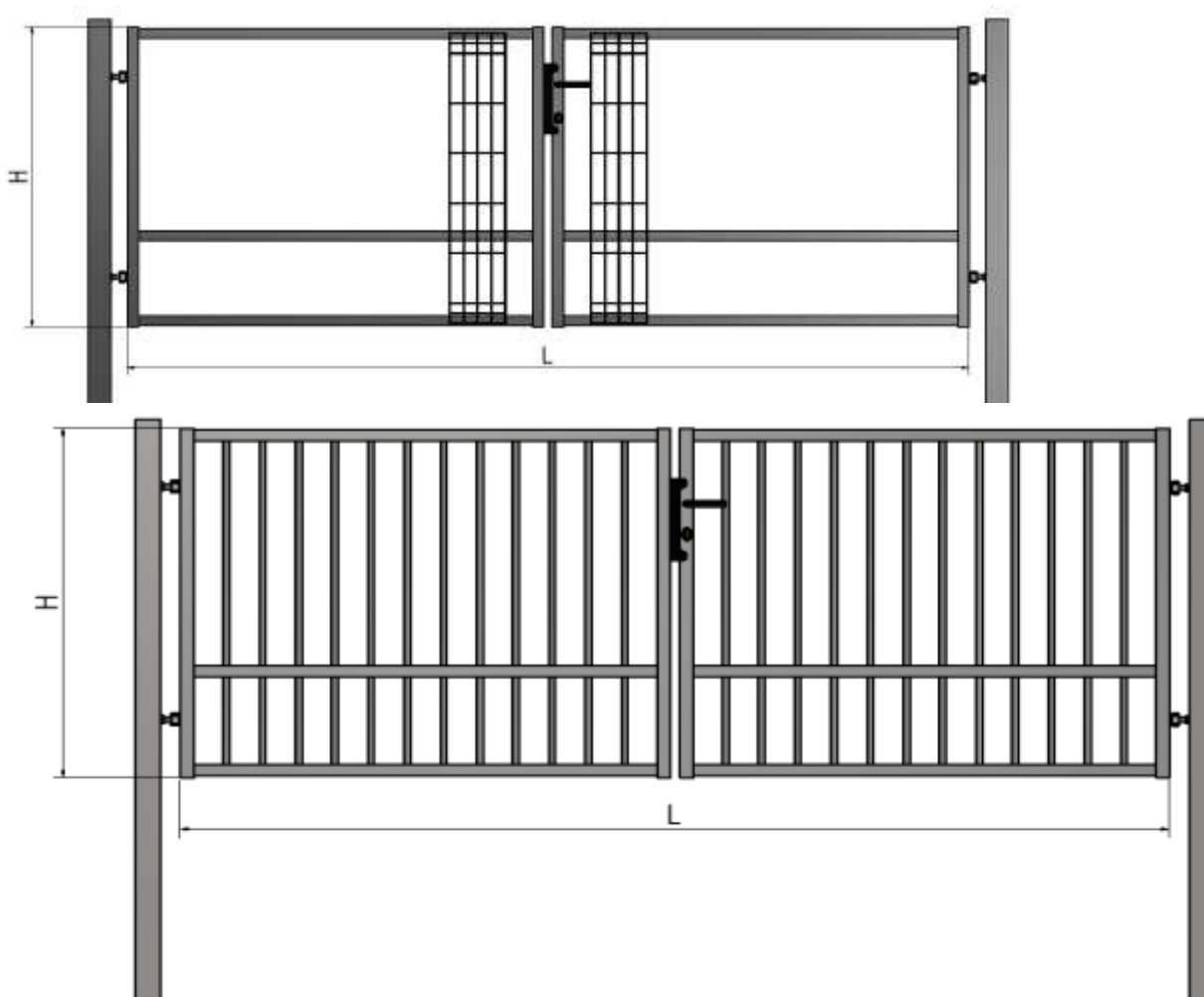

Při BD SOLID je nutná 100% zálohová platba.

BPS SOLID: šířka 6-9m

Nosný rám:	120x100mmx5,00mm
Rám brány:	60x60mm, 80x40mm, 80x60mm
Výplň brány:	panel 200x50x5 , tyčový profil JAKL 25x25mm
Povrchová úprava:	HNZ (hrubý nános zinku, Zn 240 g/m ²), HNZ+PVC (RAL6005 / RAL7016), HNZ+PVC (jiné RAL)

Parametry bran:

- = standard: výška křídla H: Hmin=1300mm - Hmax=2000mm / po 100mm
- = standard: šířka křídla L: Lmin=6000mm - Lmax=9000mm / po 500mm
- = atyp rozměr (jiný násobek než 100mm resp. 500mm) = přírážka 10% na m²
- = Posuvné samonosné brány jsou standardně dodávány s nosným sloupem na patce.
- = Dorazový sloup může být dodán alternativně na patce nebo k zabetonování.
- = Nosný sloup posuvných bran je standardně dodáván s kotvicím materiálem
kotvicí materiál = 3x kotva + chemická malta
- = Brány nad 9m pouze na dotaz na obchodním úseku.

TYP	Povrchová úprava	cena CZK/m ²
BPS SOLID - Tyč	HNZ	12691,00
	HNZ+PVC (RAL6005 / RAL7016)	14005,00
	Jiné barvy	na dotaz
BPS SOLID - Panel	HNZ	11148,00
	HNZ+PVC (RAL6005 / RAL7016)	12119,00
	Jiné barvy	na dotaz

Povinné příplatky k bránám BPS SOLID

	MJ	Cena s DPH (CZK)
Ozubená lišta / cena za 1m lišty - každá brána je dodávána se zabudovanou ozubenou lištou, lištu je nutné připočítat ke každé bráně v délce: šířka brány + 1,50m	m	1012,00
AUTOMATIKA = 1x Pohon (motor typ FAAC 741) + 1x LED světlo + 2x dálkové ovládání – do váhy 900 kg. U brány větších rozměrů konzultujte silnější motor a jeho cenu s obchodním oddělením.	ks	33313,00
fotobuňka (set, 2ks)	ks	2619,00

Dodatečné příplatky v případě požadavku

	MJ	Cena s DPH (CZK)
Dodatečné dálkové ovládání	ks	1191,00
Příplatek - bezpečnostní hřeben (Na vrch brány, pro zvýšení bezpečnosti objektu)	m	714,00

Při BPS SOLID je nutná 100% zálohová platba.

BRÁNA BPS SOLID - GAL

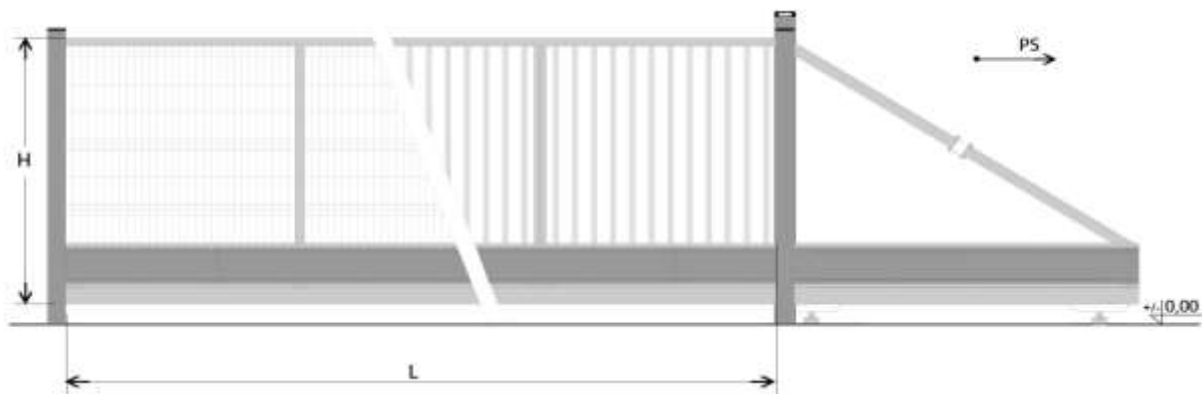

H = výška křídla
L = šířka mezi sloupy

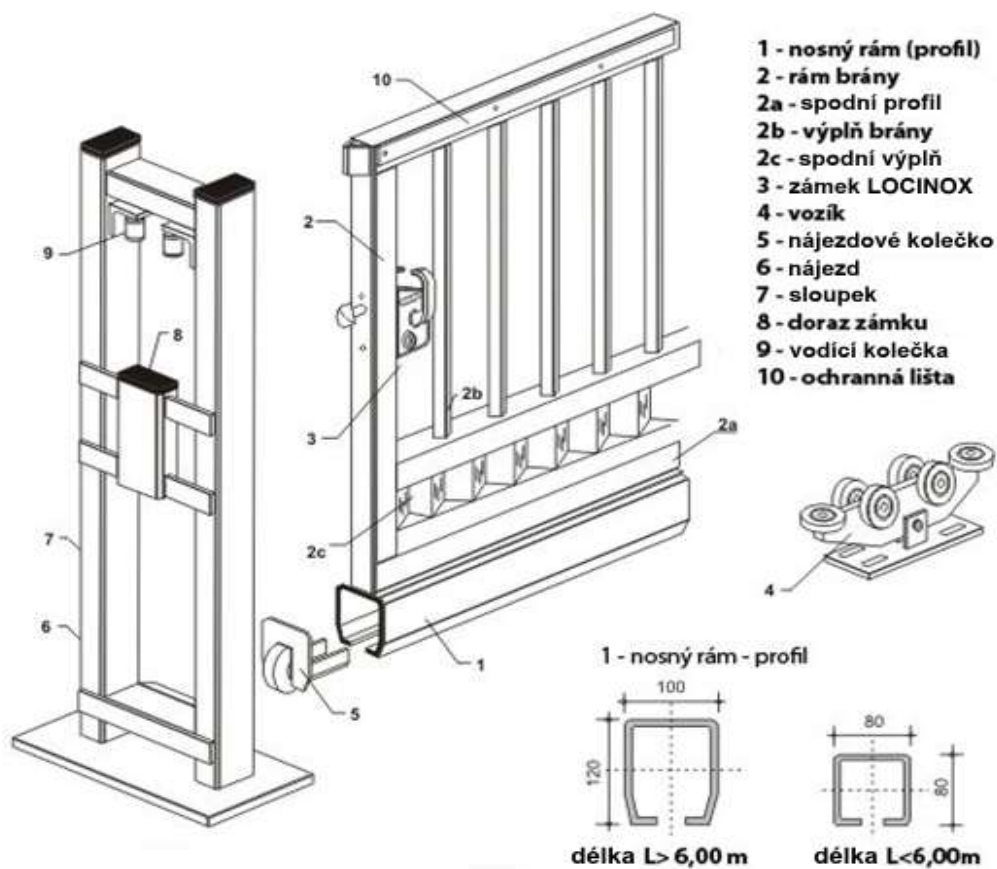

VINOHRADNICKÝ SORTIMENT

Vinohrady jsou vysazovány na několik let, proto jsou požadavky na výstavbu konstrukce mimořádně důležité.

Dnes jsou opěrné konstrukce pro vinohrady vyráběny z kvalitních plechů, drátů a příslušenství, a nahrazují tak v plné míře dosavadní konstrukce, kde byly použity sloupky převážně ze dřeva, resp. z betonu.

Hlavní výhodou kovových sloupů je jejich vysoká odolnost při kombajnových sběrech hroznů.

Jejich nespornou výhodou je i podstatně rychlejší montáž a nepřekonatelná životnost.

VINOHRADNICKÉ DRÁTY

	Cena s DPH (CZK/kg)
Drát vinohradnický 1,8mm (95% ZN + 5% AL) 700-900 MPA, 25kg/bal, ZN min. 125g/m ²	68,50
Drát vinohradnický 2,0mm (95% ZN + 5% AL) 700-900 MPA, 25kg/bal, ZN min. 125g/m ²	66,60
Drát vinohradnický 2,2mm (95% ZN + 5% AL) 700-900 MPA, 25kg/bal, ZN min. 125g/m ²	66,00
Drát vinohradnický 2,5mm (95% ZN + 5% AL) 700-900 MPA, 25kg/bal, ZN min. 125g/m ²	65,50

VINOHRADNICKÉ SLOUPKY

Doporučený rozestup sloupů je maximálně 5 metrů při standardním prostředí. V náročnějších lokalitách, kde je problémový členitý terén, speciální povětrnostní podmínky či kyprá půda, je ideální držet tento rozestup v rozmezí 3,5 – 4,5 m. Sloupky ve svažitém terénu doporučujeme zatlačit otevřenou stranou profilu směrem dolů po svahu.

	Cena s DPH (CZK/ks)
RUBÍN - sloupek řadový, profil 50/30/1,5mm, délka 2500, S250GD+Z275 (resp. Zn+Al+Mg) - protichůdný háček	202,00
DEVÍN - sloupek řadový, profil 50/30/1,5mm, délka 2500, S250GD+Z275 (resp. Zn+Al+Mg) - standard háček	202,00
ZOBOR - sloupek řadový, profil 50/40/1,5mm, délka 2500, S250GD+Z275 (resp. Zn+Al+Mg) - standard háček	248,60
DUNAJ - sloupek řadový, profil 60/40/1,5mm, délka 2500, S250GD+Z275 (resp. Zn+Al+Mg) - standard háček	248,60
KLEVNER - sloupek koncový, profil 50/42/2,0mm, délka 2700, S250GD+Z275 (resp. Zn+Al+Mg) - standard háček	402,10
HRON - sloupek koncový, profil 60/40/2,0mm, délka 2700, S250GD+Z275 (resp. Zn+Al+Mg) - standard háček	429,80



protichůdný háček



standard háček



NAPÍNÁKY

	Cena s DPH (CZK/ks)
Napínák Gripple malý 1,40-2,20 mm	29,60
Napínák Gripple střední 2,00-3,25 mm	30,10
Napínák Gripple velký 3,25-4,20 mm	59,60
Gripple No.1 (jednokanálový) 1,8-3,00mm	27,50



PŘÍSLUŠENSTVÍ

	Cena s DPH (CZK/ks)
Narážecí Kotva Gripple Anchor 3, lano 3,0mm x 1,0m/šířka 117mm	165,80
Sada kotevního lana GPAK3/pozinkované lano 3,0mm x 4,0m, podložka, napínák Gripple str.	102,20
Napínací kleště Gripple rozsah nastavení 100-400 kg	3373,30
Ochranný tubus 80x80x580mm / cena za 1000ks	na poptávku
Opěrná tyč pro sazenice - FE roxor 8x1500mm / cena za 1000ks	na poptávku
Opěrná tyč pro sazenice - FE roxor 6x1300mm / cena za 1000ks	na poptávku
Opěrná tyč pro sazenice z profilovaného plechu Zn, 1200mm, 0,6mm, c-profil 12x6mm / cena za 1000ks	na poptávku
Fixační spona sazenice /cena za 1000ks	1312,30
Zavrtávací disková kotva Fe, délka 850mm, tyč Ø 14mm, disk 120x2,5mm	217,60
Zavrtávací disková kotva HNZ (hrubý nános zinku, Zn 240 g/m ²), délka 850mm, tyč Ø 14mm, disk 120x2,5mm	279,00



Gripple Anchor 3



Sada kotevního lana
GPAK3



Ochranný
tubus



Opěrná tyč + fixační spona



Zavrtávací
disková kotva

SPECIÁLNÍ PŘÍSLUŠENSTVÍ

BAVOLET - NÁSTAVEC NA SLOUPEK BPL, ZN a GALAXIA PVC a ZN

- nástavec slouží k uchycení max. tří řad ostnatého drátu
- povrchová úprava NÁSTAVEC AL+PVC - barva tmavozelená (RAL6005)
- povrchová úprava NÁSTAVEC AL - hliníkový

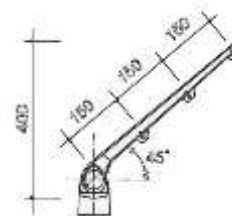

Název	AL	AL+PVC RAL 6005
	Cena s DPH (CZK/ks)	Cena s DPH (CZK/ks)
Bavolet Ø 48mm	289,5	303,9
Bavolet Ø 60mm	318,4	318,4
Bavolet 60x40mm	303,9	303,9
Bavolet „Y“, 48mm	492	607,7
Bavolet „Y“, 60mm	622,1	781,3
Bavolet „Y“ 60x40mm	607,7	781,3

PODHRABOVÁ DESKA A DRŽÁK PODHRABOVÉ DESKY

- podhrabová deska je vyrobená z betonu, slouží jako náhrada betonové podezdívky
- držák podhrabové desky je z PVC, nasouvá se na sloupek
- držák podhrabové desky je kovový (ZN, ZN + PVC) a na sloupek se přichytává samořeznými šrouby
- **min. objednávka podhrab. desek - 5 ks, poplatek při rozvozu = 1000 Kč**

Název	Cena s DPH (CZK/ks)
Podhrabová deska, 2450 x 200 x 50mm	798,00
Podhrabová deska, 2450 x 300 x 50mm	948,00
Podhrabová deska, 2500 x 200 x 40mm	432,00
Podhrabová deska, 2500 x 200 x 50mm	517,00
Podhrabová deska, 2500 x 300 x 50mm	746,00
Podhrabová deska, 2950 x 200 x 50mm	920,00
Podhrabová deska, 2950 x 300 x 50mm	1044,00



Název	Cena s DPH (CZK/ks)
Držák podhrabové desky, plastový, na sloupek BPL48mm	90,20
Držák podhrabové desky, plastový, na sloupek 60x40mm	119,70
Držák podhrabové desky, ZN, koncový, U 50x200mm	85,00
Držák podhrabové desky, ZN, koncový, U 50x300mm	110,00
Držák podhrabové desky, ZN, průběžný, 50x200mm, sloup 48mm	160,00
Držák podhrabové desky, ZN, průběžný, 50x300mm, sloup 48mm	229,00
Držák podhrabové desky, ZN, rohový, 50x200mm, sloup 48mm	346,00
Držák podhrabové desky, ZN, rohový, 50x300mm, sloup 48mm	461,00
Držák vzpěry na podhrabovou desku U50+38 svař	95,00

Šroub ZN / M10x75 / na držák vzpěry, kompletní (šroub, matice, podložka)	24150,00
Šroub TEX M 5x5x32 k držáku podhrabové desky	4416,00



Držák podhrabovej desky na stípič 60x40mm

Držák podhrabovej desky BPL

OSTATNÍ

ZEMNÍ VRUTY

Zemní vruty jsou ideální všude tam kde potřebujeme osadit trvalé nebo dočasné oplocení bez použití betonu.

Jedná se o velmi rychlou a levnou montáž. Jejich použití je možné i při kotvení různých přístřešků, teras, reklamních billboardů či dopravních značek.

Zemní vruty se zavrtávají do země pomocí zavrtávacího klíče

ZEMNÍ VRUTY

rozměr d x h x l	Typ sloupku	Cena s DPH (CZK/ks)
60 x 1,70 x 550 3M - bez upevňovacích šroubů	BPL, Zn, 38, 48mm	181,40
68 x 1,50 x 650 - bez upevňovacích šroubů	BPL, Zn, 38 resp. 48mm	217,60
80 x 2,50 x 800 - bez upevňovacích šroubů	Zn, BPL 48mm, resp. Galaxia Zn, PVC	479,10

Šroub M8x40 / cena za tis.ks - NEREZ	3892,10
--------------------------------------	----------------

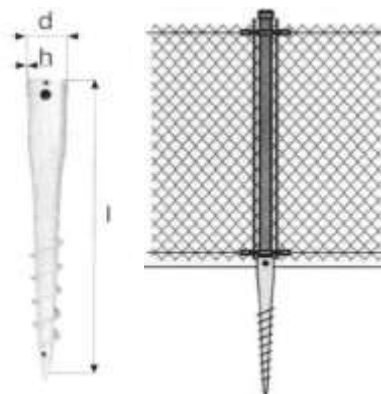

ZAVRTÁVACÍ KLÍČE

Rozměr klíče	Rozměr zemního vrutu	Cena s DPH (CZK/ks)
D 48	60x1,7x550	1185,10
D 60	68x1,5x650	1185,10



Zavrtávací klíč je možné po dohodě s obchodným úsekem zapůjčit

SVAŘOVANÉ ROHOŽE FE

Povrchová úprava	Rozměr oka (mm)	Průměr drátu (mm)	Rozměr rohože (mm)	MJ	Cena s DPH (CZK/ks)
FE	50 x 50	4,00	1000 x 2000	ks	704,10
FE	50 x 50	4,00	1500 x 2000	ks	989,60
FE	50 x 50	4,00	1500 x 3000	ks	1458,90

OPLOCENÍ TENISOVÝCH KURTŮ

Rozměr tenisového kurtu je 18 x 36m, výška 4m, materiál ZN+PVC, barva tmavozelená RAL 6005. Tabulka obsahuje kompletní materiál na tenisový kurt, jak je navržen výrobcem. V případě zájmu o jinou variantu tenisového kurtu je zapotřebí kontaktovat obchodní úsek výrobců

Název materiálu	Množství
Sloupek BPL rohový Ø 60,0x2,5x500	4 ks
Sloupek středový Ø 60,0x2,5x500	43 ks
Vzpěra BPL horní Ø 42,0x1,5x315	36 ks
Vzpěra BPL středová Ø 42,0x2,0x250	8 ks
Vzpěra BPL bránová Ø 42,0x2,0x180	2 ks
Čtyřhranné pletivo PVC oko 45mm, drát 2,00/3,00, výška 400cm	108 m
Napínací drát PVC Ø 3,5 mm	880 m
Vázací drát PVC (30 bm)	20 ks
Napínací tyč PVC 2050mm	18 ks
Hlavice na sloupek středový 60/42	43 ks
Spojka horní vzpěry	32 ks
Opasek na sloupek Ø 60 mm	86 ks
Násadka na vzpěru BPL Ø 42 mm (na tenis.kurt)	28 ks
Šroub M8x30+podložka+matice / 1000 kusů	24 ks
Vodící příchytka na napínací drát / 1000 kusů	344 ks
Očko na přichycení napínáku	100 ks
Šroub na napínací tyč / 1000 kusů	108 ks
Napínák PVC	112 ks
Branka na tenis. kurt 120x200 PVC	1 ks
CELKEM v CZK	

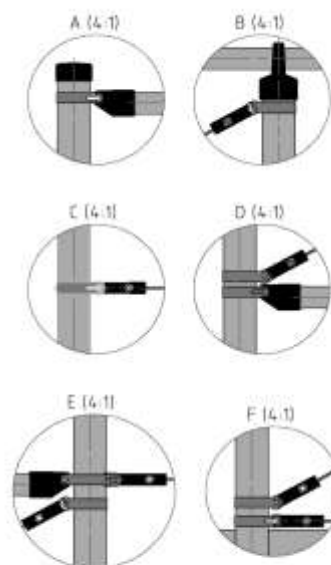
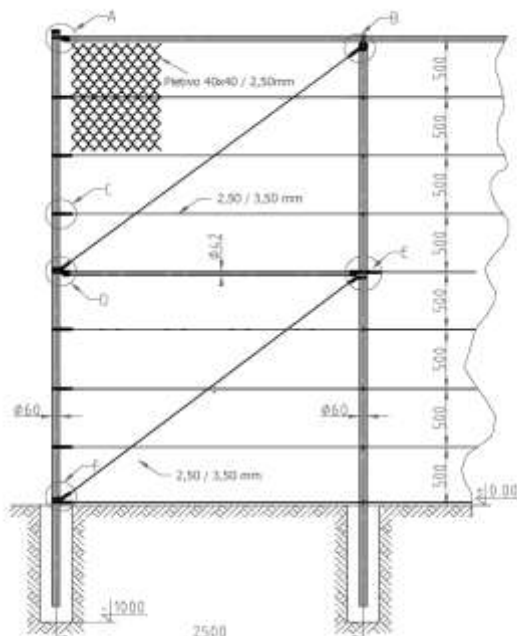

NÁŘADÍ

Kleště AQUIGRAF a napínací kleště je možno si u nás i zapůjčit

KLEŠTĚ AQUIGRAF

Kleště se používají spolu se sponami AGRAFES k
= přichycení pletiv typu E-Plast, H-Plast, V-Plast ke
sloupkům AQUIGRAF



Cena (CZK/ks)
585,70

NAPÍNACÍ KLEŠTĚ KE SVAŘOVANÝM PLETIVŮM

= Napínací kleště slouží k dodatečnému napínání pletiv
typu E-Plast, H-Plast, V-Plast



Cena (CZK/ks)
557,90

KLEŠTĚ KE SPOJOVÁNÍ PLETIVA

= Kleště ROCAFIX slouží spolu se sponami PLOTFIX
PVC a INOX ke spojování pletiv a přichycení pletiv k
napínacím drátům



Cena (CZK/ks)
1394,30

KLEŠTĚ KE SPOJOVÁNÍ PLOTOVÝCH DÍLCŮ

= Kleště na spojování plotových dílců

Cena (CZK/ks)
na poptavku

VRTÁK RUČNÍ

= Vrták ruční

Cena (CZK/ks)
na poptavku



RETIC

RETIC, s.r.o.
Nové Sady 384
951 24 Nové Sady
Slovenská republika

Tel.: +421-37-7894162,7894233
e-mail: retic@retic.sk
web: www.retic.sk

AREA METAL

AREA METAL, s.r.o.
Železničná ul. 2224/150
900 41 Rovinka
Slovenská republika

Tel.: +421-2-45985209
e-mail: areametal@areametal.sk
web: www.retic.sk

OR-METAL

OR-METAL, s.r.o.
Kliňanská cesta 567
029 01 Námestovo
Slovenská republika

Tel.: +421-43-5524964,-5,-6
e-mail: ormetal@ormetal.sk
web: www.retic.sk

R-METAL

R-METAL, s.r.o.
Magnezitárska 5
040 13 Košice
Slovenská republika

Tel.: +421-55-6339480, 6320598
e-mail: rmetal@rmetal.sk
web: www.retic.sk

RETIC CZ

RETIC CZ, s.r.o.
Jana Nohy 1237
256 01 Benešov
Česká republika

Tel.: +420-317-722461
e-mail: reticcz@reticcz.cz
web: www.reticcz.cz

RETIC GARDURI

RETIC GARDURI, SRL.
Sat Gheghie, Comuna Auseu,
nr.59/A, Judetul Bihor
Rumunsko

Tel.: +40-786786666, 761333000
e-mail: garduri@retic.ro
web: www.igard.ro