

PLETIVA A PLOTY

gabiony - brány - dráty

Ceník - Maloobchod

PLATNOST OD: 16.3.2026

Měna: CZK

Dodací podmínky: EXW

Cenové podmínky: Ceny Maloobchod s DPH

Ostatní podmínky: U položek které se dodávají na objednávku resp. při sortimentu jako je oborové pletivo a některé typy bran, může společnost požadovat zálohovou platbu až do výše 100%.

Ke zboží, které se vrátí bez právního důvodu (reklamace), se vztahuje stornopoplatek 20% z hodnoty vráceného zboží, min. 500 Kč.

Expediční a administrativní centrum:

RETIC CZ, s.r.o.
Jana Nohy 1237 (areál celnice)
256 01 Benešov
Česká republika

Tel: +420-317 722 461

e-mail: reticcz@reticcz.cz

web: www.retic.cz

Pracovní doba: pondělí – pátek 7:00 – 15:30



Tento ceník nahrazuje předchozí ceníky.

Společnost RETIC CZ, s.r.o. si vyhrazuje právo měnit údaje v tomto ceníku bez předešlého upozornění, změny budou uveřejněny na webových stránkách <https://www.reticcz.cz>

Společnost RETIC CZ, s.r.o. je zapsána v Obchodním rejstříku Městského soudu v Praze oddíl C, vložka 146092

Název	Strana
ČTYŘHRANNÉ PLETIVO	
· poplastované	4
· pozinkované	4
· poplastované jiné: průměr drátu, jiné barvy	5
· pozinkované jiné: průměr drátu	5
- Sloupky a vzpěry ke čtyřhranným pletivům	
· sloupek BPL	6
· vzpěra UNI-BPL	6
· sloupek ZN	7
· vzpěra ZN	7
- Příslušenství ke čtyřhranným pletivům	
· vodící přichytky	8
· napínák ZN a PVC	8
· čepičky, patky, spony PLOTFIX, napínací tyče, opasky a jiné	8-9
PLOTOVÉ PANELE	
· JUPITER PVC, JUPITER HNZ a GALAXIA PVC	10
· PLUTO PVC, PLUTO HNZ a PLUTO LIGHT PVC	11
· DOUBLE 5/4/5 LIGHT PVC, DOUBLE 6/5/6 PVC, DOUBLE 6/5/6 HNZ	12
- Sloupky k plotovým panelům	
· GALAXIA PVC a GALAXIA HNZ, sloupky 60x60 HNZ a ZN+PVC	13-14
- Příslušenství k plotovým sloupkům	
· přichytky ke sloupkům GALAXIA	15
· přichytky k alternativním sloupkům průměru 38,48,60mm	15
· ostatní + spojky panelů	15-16
· STÍNÍCÍ VÝPLET DO PLOTOVÝCH PANEŮ / STÍNÍCÍ ÚPLET NA PLETIVA	17
SVAROVANÉ A OKRASNÉ PLETIVO	
· svařované ohradové pletivo	18
- Okrasné pletivo	
· JARDINET	19
- Sloupky k okrasným pletivům	
· sloupky FLÓRA	19
- Sloupky ke svařovaným pletivům	
· AQUIGRAF - zelený, antracit	20
- Příslušenství ke svařovaným a okrasným pletivům	
· spona AGRAFES, základ. patka na sloupek AQUIGRAF, základ. patka na vzpěru UNI-BPL	20
GABIONY	
· gabionové sítě	
· spojovací spirály	
· distanční táhla	
LESNICKÉ PLETIVO	
· uzlové pletivo	22-23
· sloupky PRÉRIA	23
· farmářské pletivo REBECA	24
DRÁTY A OSTNATÉ DRÁTY	
· ostnaté dráty	25
· žiletkové dráty - CONCERTINA	25
· dráty Zn, PVC, Fe	26

· natáčené dráty	27
KOVOVÉ A RABICOVÉ TKANINY	
· kovové tkaniny FE, ZN	28
· rabricové tkaniny	28
· žebírkové tkaniny	28
HŘEBÍKY	
· hřebíky stavební FE, ZN	29
· hřebíky kroucené	29
· hřebíky lepenkové FE, ZN	30
· hřebíky U-svorky	30
· hřebíky čalounické, kolářské a rákosníky	30
CHOVATELSKÉ PLETIVO	
· svařované čtyřhranné pletivo ZN a PVC	31
· šestihhranné pletivo ZND, PVC a HNZ	32
· čtyřhranné pletivo pozinkované s malými oky	33
· oborová pletiva	33
BRÁNY A BRANKY	
· branky a brány GARDEN	34
· branky a brány ECO	35
· branky a brány UNIVERZAL, branky a brány ORION	36
· branky jednokřídlé zahradní (BJZ LIGHT) a (BDZ LIGHT)	37
· branky jednokřídlé BJ SPECIÁL a brány dvoukřídlé BD SPECIÁL	38-39
· brány posuvné samonosné BPS SPECIÁL (BPS SPECIÁL-TYČ, BPS SPECIÁL-GAL)	40-41
· branky jednokřídlé BJ SOLID a brány dvoukřídlé BD SOLID	42-43
· brány posuvné samonosné BPS SOLID	44-45
VINOHRADNICKÝ SORTIMENT	
· vinohradnické dráty	46
· vinohradnické sloupky	46
· napínáky	46
· příslušenství	47
SPECIÁLNÍ PŘÍSLUŠENSTVÍ	
· bavolety	47
· podhrabové desky, držáky podhrabových desek	48
OSTATNÍ	
· zemní vruty	49
· svařované rohože	49
· tenisový kurt	50
NARADÍ	
· kleště AQUIGRAF	51
· napínací kleště ke svařovaným pletivům	51
· kleště na spojování pletiv	51
· napínací kleště Gripple	51

ČTYŘHRANNÉ PLETIVO

ČTYŘHRANNÉ PLETIVO poplastované, pletivo BND, pletivo SND

- povrchová úprava: pozinkování a poplastování (Zn+PVC), barva tmavozelená (RAL 6005), RAL 7016
- konce rolí jsou standardně baleny do fólie
- pletivo (BND) je dodáváno bez zapleteného napínacího drátu, ke každé roli pletiva je možné dodat příslušné množství poplastovaného napínacího drátu průměru 3,2mm resp. 3,5mm. Cena napínacího drátu není zahrnuta v ceně pletiva
- pletivo (SND) je dodáváno se zapleteným napínacím drátem

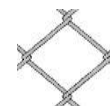

Velikost oka (mm)	Průměr drátu (mm)	Balení v roli	Výška (cm)	DND *	BND - Cena s DPH (CZK/m)	SND - Cena s DPH (CZK/m)
					RAL6005, RAL7016	RAL6005, RAL7016
50	2,5 (1,65 / 2,50)	klasické 15m, 25m kompakt 25m	100	52	53,90	57,60
			125	52	67,30	71,10
			150	78	80,80	84,50
			160	78	86,20	90,00
			180	78	97,00	100,70
			200	78	107,60	111,40
60	2,5 (1,65 / 2,50)	klasické 15m, 25m kompakt 25m	100	52	47,50	X
			125	52	59,30	X
			150	78	71,20	X
			160	78	75,90	X
			180	78	85,40	X
			200	78	94,80	X

45 (tenis)	3,0 (1,90 / 3,00)	18 m	300	dle potřeby	280,60	X
			400	dle potřeby	374,20	X

DND = Doporučené množství napínacího drátu pro balení (BND) 25m pletiva

ČTYŘHRANNÉ PLETIVO pozinkované, pletivo BND, pletivo SND

- povrchová úprava: pozinkovaný drát
- konce rolí jsou standardně baleny do fólie
- pletivo (BND) je dodáváno bez zapleteného napínacího drátu, ke každé roli pletiva je možné dodat příslušné množství pozinkovaného napínacího drátu průměru 3,10 mm. Cena napínacího drátu není zahrnuta v ceně pletiva
- pletivo (SND) je dodáváno se zapleteným napínacím drátem



Velikost oka (mm)	Průměr drátu (mm)	Balení v rolce	Výška (cm)	DND *	BND - Cena s DPH (CZK/m)	SND - Cena s DPH (CZK/m)
					BND - Cena s DPH (CZK/m)	SND - Cena s DPH (CZK/m)
50	2,00	klasické 15m, 25m kompakt 25m	100	52	51,10	55,50
			125	52	63,80	68,20
			150	78	76,60	80,90
			160	78	81,70	86,10
			180	78	91,90	96,20
			200	78	102,10	106,40
60	2,00	klasické 15m, 25m kompakt 25m	100	52	45,10	X
			125	52	56,30	X
			150	78	67,60	X
			160	78	72,00	X
			180	78	81,00	X
			200	78	90,00	X

DND = Doporučené množství napínacího drátu pro balení (BND) 25m pletiva

ČTYŘHRANNÉ PLETIVO poplastované z jiných průměrů drátů a jiných barev

- Dostupnost je nutno konzultovat s obchodním úsekem společnosti
- povrchová úprava: pozinkování a poplastování (Zn+PVC)
- Výška pletiva v cm: 100,125,150,160,180,200, konce rolí jsou standardně baleny do fólie
- pletivo je dodáváno bez zapleteného napínacího drátu (BND), ke každé roli pletiva je možné dodat příslušné množství poplastovaného napínacího drátu průměru 3,2mm resp. 3,5mm.
Cena napínacího drátu není zahrnuta v ceně pletiva

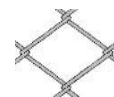

Velikost oka (mm)	Průměr drátu (mm)	Balení v roli	RAL 6005, 7016	RAL 9005
			Cena s DPH (CZK/m2)	Cena s DPH (CZK/m2)
50	3,0 (1,9 / 3,0)	klasické 10m ; kompak 20m	68,10	68,10
	3,5 (2,5 / 3,5)	klasické 10m; kompak 20m	94,60	94,60
60	3,0 (1,9 / 3,0)	klasické 10m; kompak 20m	61,30	61,30
	3,5 (2,5 / 3,5)	klasické 10m; kompak 20m	82,50	82,50
80	4,0 (3,0 / 4,0)	klasické 10m, 15m; 25m	97,00	x

ČTYŘHRANNÉ PLETIVO pozinkované z jiných průměrů drátů

- Dostupnost je nutno konzultovat s obchodním úsekem společnosti
- povrchová úprava: pozinkovaný drát
- Výška pletiva v cm: 100,125,150,160,180,200, konce rolí jsou standardně baleny do fólie
- pletivo je dodáváno bez zapleteného napínacího drátu (BND), ke každé roli pletiva je možné dodat příslušné množství pozinkovaného napínacího drátu průměru 3,10 mm

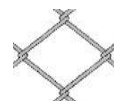

Velikost oka (mm)	Průměr drátu (mm)	Balení v roli	Cena s DPH (CZK/m2)
50	2,2	klasické 15m, 25m; kompak 25m	60,10
	2,5	klasické 10m; kompak 15m	72,20
	2,8	klasické 10m; kompak 15m	88,00
	3,1	klasické 10m; kompak 15m	103,50
60	2,2	klasické 15m, 25m; kompak 25m	50,30
	2,5	klasické 10m; kompak 15m	63,80
	2,8	klasické 10m; kompak 15m	76,60
	3,1	klasické 10m; kompak 15m	90,10

SLOUPKY A VZPĚRY KE ČTYŘHRANNÝM PLETIVŮM

SLOUPEK BPL

- průměr sloupku je 48mm (tloušťka stěny 1,5 mm), resp. 38mm (tloušťka stěny 1,25 mm)
- průměr sloupku 60 mm se používá hlavně u oplocení tenisových kurtů, tloušťka stěny 2,5 mm
- povrchová úprava: oboustranné pozinkování a poplastování (Zn+PVC)
- součástí sloupku je čepička z PVC



Výška sloupku (cm)	Sloupek BPL Ø 48mm		Sloupek BPL Ø 38mm	Sloupek BPL Ø 60mm
	RAL6005	RAL7016	RAL6005	RAL6005
	Cena s DPH (CZK/ks)	Cena s DPH (CZK/ks)	Cena s DPH (CZK/ks)	Cena s DPH (CZK/ks)
150	165,00	165,00	107,00	x
175	193,00	x	124,00	x
200	221,00	221,00	142,00	x
220	242,00	x	155,00	x
230	253,00	253,00	163,00	x
250	275,00	275,00	177,00	x
280	308,00	x	201,00	x
300	330,00	x	212,00	x
400	x	x	x	1220,00
500	x	x	x	1523,00

BOČNÍ VZPĚRA UNI-BPL

- boční vzpěra UNI-BPL se používá ke sloupkům BPL a AQUIGRAF, průměr boční vzpěry je 38mm (tloušťka stěny 1,25 mm)
- povrchová úprava: oboustranné pozinkování a poplastování (Zn+PVC)
- součástí boční vzpěry je násadka a hákový šroub
- boční vzpěry UNI-BPL se nevyrábějí s navařenou patkou, je třeba použít samostatnou základovou patku

Výška boční vzpěry (cm)	BOČNÍ VZPĚRA UNI-BPL Ø 38mm	
	RAL6005	RAL7016
	Cena s DPH (CZK/ks)	Cena s DPH (CZK/ks)
150	142,00	142,00
175	165,00	x
200	189,00	189,00
230	217,00	217,00
250	236,00	236,00
280	264,00	x
300	284,00	x

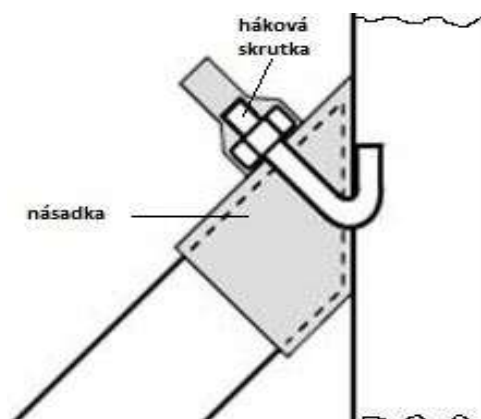

SLOUPEK ZN

- průměr sloupku je 48mm (tloušťka stěny 1,5 mm), resp. 38mm (tloušťka stěny 1,25 mm)
- povrchová úprava: oboustranné pozinkování (Zn)
- součástí sloupku je čepička z PVC
- sloupky ZN se nevyrobějí s navařenou patkou, je třeba použít samostatnou základovou patku



Výška sloupku (cm)	Sloupek Ø 48mm	Sloupek Ø 38mm
	Cena s DPH (CZK/ks)	Cena s DPH (CZK/ks)
150	160,00	111,00
175	186,00	126,00
200	210,00	143,00
230	239,00	164,00
250	258,00	176,00
280	287,00	195,00
300	307,00	209,00







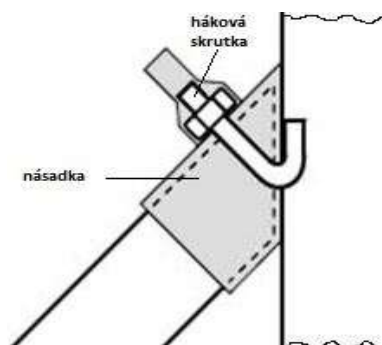

BOČNÍ VZPĚRA ZN

- průměr boční vzpěry je 38mm (tloušťka stěny 1,25 mm)
- povrchová úprava: oboustranné pozinkování (Zn)
- součástí boční vzpěry je násadka a hákový šroub
- boční vzpěry ZN se nevyrobějí s navařenou patkou, je třeba použít samostatnou základovou patku

Výška vzpěry (cm)	Boční vzpěra Ø 38mm
	Cena s DPH (CZK/ks)
150	175,00
175	192,00
200	209,00
230	229,00
250	244,00
280	263,00
300	278,00



PŘÍSLUŠENSTVÍ K PLETIVŮM

			Cena s DPH (CZK/MJ)
Vodící příchytka z PVC na napínací drát se šroubkem nebo hřebíkem, barva tmavě zelená, černá resp. antracitová		1000 ks	6424,10
Napínák ZN		ks	15,10
Napínák PVC - RAL6005, 7016		ks	13,00
Napínák PVC - jiné barvy		ks	31,40
Čepička PVC, zelená (černá) Ø 38mm, Ø 48 mm, AQUIGRAF		ks	12,30
Čepička PVC, zelená (černá) Ø 60mm		ks	16,10
Základová patka na sloupek ZN, BPL a AQUIGRAF Ø 48 mm, resp. Ø 38 mm		ks	316,80
Základová patka na vzpěru ZN, UNI-BPL, Ø 38 mm		ks	316,80
Základová patka HNZ - na sloup 38mm, sloup 48mm, na vzpěru 38mm		ks	na poptávku
Spona PLOTFIX Zn (spojení pletiv, přichycení pletiva k napínacímu drátu)		1000 ks	284,30
Spona PLOTFIX PVC RAL 6005, 7016 (spojení pletiv, přichycení pletiva k napínacímu drátu)		1000 ks	514,90
Krytka na kotvící šroub		1000 ks	3064,60
Kotvící šroub M10x120		1000 ks	16987,80
Hákový šroub komplet		ks	14,20
Násadka na boční vzpěru		ks	24,50
Farba RAL 6005, 7016 a 9005 - sprej		ks	198,00

NAPÍNACÍ TYČ ZN RESP. PVC

- napínací tyč slouží na připevnění pletiva k prvnímu, resp. koncovému sloupku
- povrchová úprava NAPÍNACÍ TYČ ZN: pozinkování
- povrchová úprava NAPÍNACÍ TYČ PVC: pozinkování a poplastování, barva (RAL6005, RAL7016)

Délka tyče v mm	Cena s DPH (CZK/ks)
1050	77,90
1300	94,30
1550	104,80
1650	116,80
1850	127,20
2050	134,70



		Cena s DPH (CZK/1000ks)
Šroub s očkem, včetně podložky a matice	na přichycení napínací tyče	30125,30

OPASEK NEREZ RESP. PVC NA PŘICHYCENÍ NAPÍNÁKU

- povrchová úprava OPASEK: NEREZ
- povrchová úprava OPASEK PVC: pozinkování a poplastování



	Cena s DPH (CZK/ks)		
	NEREZ	RAL 6005, 7016	RAL jiné barvy
Opasek na sloupek Ø 38mm	21,10	9,50	10,90
Opasek na sloupek Ø 48mm	21,10	9,50	10,90
Opasek na sloupek Ø 60mm	24,00	11,70	13,40

	Cena s DPH (CZK/1000ks)
Šroub M8x25mm včetně podložky a matice na přichycení napínáku - NEREZ	8660,5

OČKO NA PŘICHYCENÍ NAPÍNÁKU

- povrchová úprava OČKO: NEREZ
- povrchová úprava OČKO PVC: NEREZ a poplastování, RAL6005
- pro správné přichycení napínáku jsou třeba 2 kusy oček (1 pár)



	Cena s DPH (CZK/ks)
Očko NEREZ resp. PVC	12,90

PLOTOVÉ PANELE

PLOTOVÉ PANELE JUPITER PVC, JUPITER HNZ A GALAXIA PVC

PLOTOVÉ PANELE JUPITER PVC

- průměr drátu 4,00 mm, tolerance drátu $\pm 0,2$ mm
- rozměr oka **200x60** (osová vzdálenost drátů), vnitřní rozměr oka 55 mm
- povrchová úprava: (Zn + PVC), **RAL6005 a RAL7016**
- k plotovým panelům JUPITER PVC se používají sloupky:
 - o **GALAXIA PVC** + příchytka resp. sloupek BPL 48mm + příchytka
- boční zakončení panelů je hladké, horní je s přesahem svislých drátů

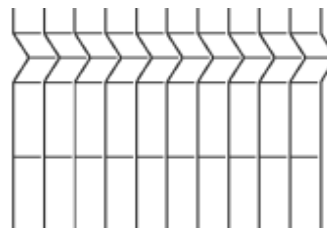

PLOTOVÉ PANELE JUPITER HNZ

- průměr drátu 4,00 mm, tolerance drátu $\pm 0,2$ mm
- rozměr oka **200x60** (osová vzdálenost drátů), vnitřní rozměr oka 55 mm
- povrchová úprava: HNZ - hrubý nános zinku, **Zn 240 g/m²**
- k plotovým panelům JUPITER HNZ se používají sloupky:
 - o **GALAXIA HNZ** + příchytka resp. sloupek ZN 48mm + příchytka
- boční zakončení panelů je hladké, horní je s přesahem svislých drátů

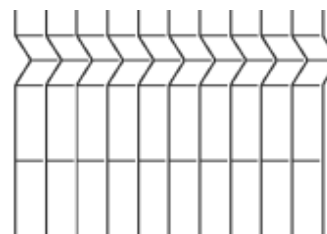

Rozměr panelu (výška x délka) (mm)	Počet profilů	Výška sloupku (mm) *	Cena s DPH	
			(CZK/díl)	
			HNZ	RAL6005 - standard, RAL7016 - na objednávku
830 x 2500	2	1600	449,00	361,00
1030 x 2500	2	1600	505,00	374,00
1230 x 2500	2	1800	575,00	406,00
1530 x 2500	3	2000	685,00	494,00
1730 x 2500	3	2200	768,00	586,00
2030 x 2500	4	2600	915,00	713,00

* Výška sloupku (mm) je doporučená výška v mm

* Při použití podhrabové desky je třeba použít vyšší sloupek

PLOTOVÉ PANELE GALAXIA PVC

na objednávku

- **dostupnost a cena u obchodního úseku**
- průměr drátu 5,00 mm, tolerance drátu $\pm 0,1$ mm
- rozměr oka **200x50** (osová vzdálenost drátů), vnitřní rozměr oka 45 mm
- povrchová úprava: (Zn + PVC)
- k plotovým panelům GALAXIA PVC se používají sloupky:
 - o **GALAXIA PVC** + příchytka, resp. sloupek BPL 48mm
- boční zakončení panelů je hladké, horní a spodní je s přesahem svislých drátů
- Panely lze dodávat v barvách: RAL6005, 7030, 7016, 7024, 8017, 9005, 5010
- výška panelů: 800, 1000, 1200, 1400, 1600, 1760, 1960, 2160, 2360 a 2560 mm

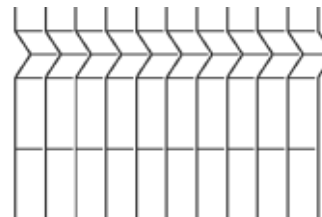

Min. objednávka panelů Galaxia - 10 ks

PLOTOVÉ PANELE PLUTO PVC

- průměr drátu 5,00 mm, tolerance drátu ± 0,2 mm
- rozměr oka **200x55** (osová vzdálenost drátů), vnitřní rozměr oka 50 mm
- povrchová úprava: (Zn + PVC), **RAL6005 a RAL7016**
- boční zakončení panelů je hladké, horní je s přesahem svislých drátů
- k plotovým panelům PLUTO PVC se používají sloupky:
 - o **GALAXIA PVC** + příchytky
 - o sloupky BPL 48mm + příchytky

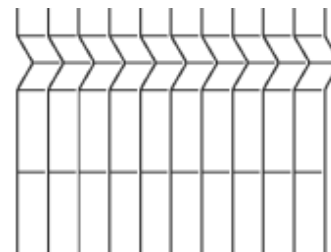

PLOTOVÉ PANELE PLUTO HNZ

- průměr drátu 5,00 mm, tolerance drátu ± 0,2 mm
- rozměr oka **200x55** (osová vzdálenost drátů), vnitřní rozměr oka 50 mm
- povrchová úprava: HNZ - hrubý nános zinku, **Zn 240 g/m²**
- boční zakončení panelů je hladké, horní je s přesahem svislých drátů
- k plotovým panelům PLUTO HNZ se používají sloupky:
 - o **GALAXIA HNZ** + příchytky
 - o sloupky ZN 48mm + příchytky

PLOTOVÉ PANELE PLUTO LIGHT PVC

- průměr drátu 4,00 mm, tolerance drátu ± 0,2 mm
- rozměr oka **200x55** (osová vzdálenost drátů), vnitřní rozměr oka 50 mm
- povrchová úprava: (Zn + PVC), **RAL6005 a RAL7016**
- k plotovým panelům PLUTO LIGHT PVC se používají sloupky:
 - o **GALAXIA PVC** + příchytky
 - o sloupky BPL 48mm + příchytky
- boční zakončení panelů je hladké, horní je s přesahem svislých drátů

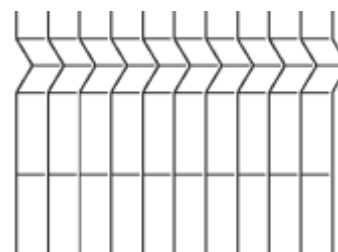

Rozměr panelu (výška x délka) (mm)	Počet profilů	Výška sloupku (mm) *	PLUTO PVC RAL6005, RAL7016	PLUTO HNZ	PLUTO LIGHT PVC RAL6005, RAL7016
			Cena s DPH (CZK/díl)	Cena s DPH (CZK/díl)	Cena s DPH (CZK/díl)
830 x 2500	2	1600	506,00	578,00	374,00
1030 x 2500	2	1600	569,00	742,00	385,00
1230 x 2500	2	1800	651,00	846,00	422,00
1530 x 2500	3	2000	763,00	1060,00	507,00
1730 x 2500	3	2200	880,00	1175,00	605,00
2030 x 2500	4	2600	1040,00	1379,00	731,00

* Výška sloupku (mm) je doporučená výška v mm

* Při použití podhrabové desky je třeba použít vyšší sloupek

PLOTOVÉ PANELE DOUBLE 5/4/5 LIGHT PVC

- průměr drátu 5 / 4 / 5 mm, tolerance drátu ± 0,2 mm
- rozměr oka: **200 x 55 mm** (osová vzdálenost drátů), vnitřní rozměr oka 50 mm
- povrchová úprava: (Zn + PVC), standard **RAL6005 a RAL7016**
- boční zakončení panelů je hladké, horní je s přesahem svislých drátů
- k plotovým panelům DOUBLE PVC se používají sloupky **GALAXIA PVC**

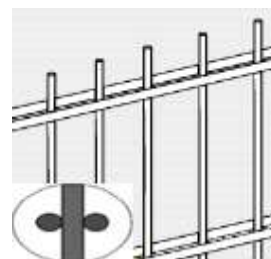

Rozměr panelu (výška x délka) (mm)	Výška sloupku (mm) *	Cena s DPH (CZK/díl)	
		RAL 6005 / 7016	
0830 x 2500	1600	562,00	
1030 x 2500	1600	647,00	
1230 x 2500	1800	718,00	
1430 x 2500	2000	823,00	
1630 x 2500	2200	908,00	
1830 x 2500	2400	993,00	
2030 x 2500	2600	1085,00	

* Výška sloupku (mm) je doporučená výška v mm

PLOTOVÉ PANELE DOUBLE 6/5/6 PVC, HNZ

- průměr drátu 6 / 5 / 6 mm, tolerance drátu ± 0,2 mm
- rozměr oka: **200 x 50 mm** (osová vzdálenost drátů), vnitřní rozměr oka 45 mm
- povrchová úprava: (Zn + PVC), standard **RAL6005 a RAL7016**
resp. HNZ - hrubý nános zinku, **Zn 240 g/m²**
- **jiné barvy jen po konzultaci s obchodním úsekem**
- boční zakončení panelů je hladké, horní je s přesahem svislých drátů
- k plotovým panelům DOUBLE PVC se používají sloupky **GALAXIA PVC**, resp. DOUBLE HNZ
sloupky **GALAXIA HNZ**

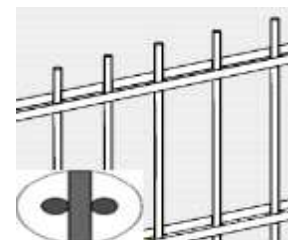

Rozměr panelu (výška x délka) (mm)	Výška sloupku (mm) *	Cena s DPH (CZK/díl)		
		HNZ	RAL 6005 / 7016	jiné barvy na objednávku
0830 x 2500	1600	920,00	621,00	X
1030 x 2500	1600	964,00	684,00	X
1230 x 2500	1800	1139,00	808,00	X
1430 x 2500	2000	1315,00	927,00	X
1630 x 2500	2200	1479,00	1037,00	X
1830 x 2500	2400	1610,00	1121,00	X
2030 x 2500	2600	1779,00	1258,00	X
2230x2500 na objednávku	2800	X	X	X
2430x2500 na objednávku	3000	X	X	X

* Výška sloupku (mm) je doporučená výška v mm

Na objednávku je možné dodat Double panely z drátu 8/6/8 mm.

SLOUPKY K PLOTOVÝM PANELŮM

SLOUPKY GALAXIA PVC

- sloupek se používá k panelům JUPITER PVC, GALAXIA PVC, DOUBLE PVC, DOUBLE LIGHT PVC, PLUTO PVC, PLUTO LIGHT PVC
- sloupek JEKL, rozměr 60x40 mm x 1,5 mm
- povrchová úprava: pozinkované a poplastované (ZN + PVC) **RAL6005, RAL7016**
- Sloupky Galaxia PVC je možné dodat v jiných barvách **na objednávku** jen po konzultaci s obchodním úsekem.

Výška sloupku (mm)	Počet příchytek	RAL 6005, 7016		Barvy na objednávku	
		Cena s DPH (CZK/ks)	Cena s DPH (CZK/ks)	Cena s DPH (CZK/ks)	Cena s DPH (CZK/ks)
			s patkou		s patkou
1200 - objednávka	2	x	383,00	x	na dotaz
1400 - objednávka	2	x	425,00	x	na dotaz
1600	2	212,00	466,00	na dotaz	na dotaz
1800	3	239,00	510,00	na dotaz	na dotaz
2000	3	265,00	x	na dotaz	na dotaz
2100	3	x		na dotaz	na dotaz
2200	3	291,00	x	na dotaz	na dotaz
2400	4	318,00	x	na dotaz	x
2600	4	344,00	x	na dotaz	x
2800 - objednávka	4	377,00	x	na dotaz	x
3000 - objednávka	4	403,00	x	na dotaz	x
3200 - objednávka	5	x	x	na dotaz	x

SLOUPKY GALAXIA HNZ

- sloupek se používá k panelům JUPITER HNZ, DOUBLE HNZ, PLUTO HNZ
- sloupek JEKL, rozměr 60x40 mm x 1,5 mm
- povrchová úprava: HNZ - hrubý nános zinku, **Zn 240 g/m²**

Výška sloupku (mm)	Počet příchytek (ks)	Cena s DPH (CZK/ks)	Cena s DPH (CZK/ks)
		bez patky	s patkou
1200	2	x	476,00
1400	2	x	504,00
1600	2	391,00	558,00
1800	3	440,00	609,00
2000	3	489,00	x
2100	3	x	
2200	3	538,00	x
2400	4	586,00	x
2600	4	636,00	x
2800 - objednávka	4	684,00	x
3000 - objednávka	4	733,00	x
3200 - objednávka	5	x	x

Sloupky Galaxia PVC a HNZ je možné dodat s patkou, případně sloupek v mezirozměru (110cm, 130, 150, 170, 190cm), konečnou cenou je cena sloupku nejbližší vyššího rozměru. Navařená patka ke sloupku Galaxia je o rozměru 120x150mm.

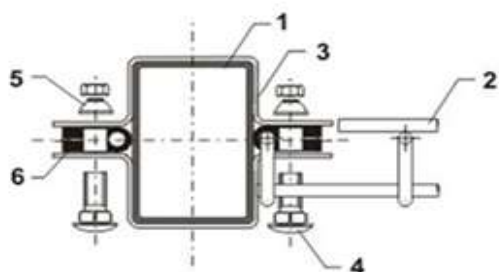

1	Sloupek 60 x 40 mm
2	Plotový panel / díl
3	Přichytka
4	Šroub
5	Matka
6	Vymezovač
7	Čepička / krytka sloupku

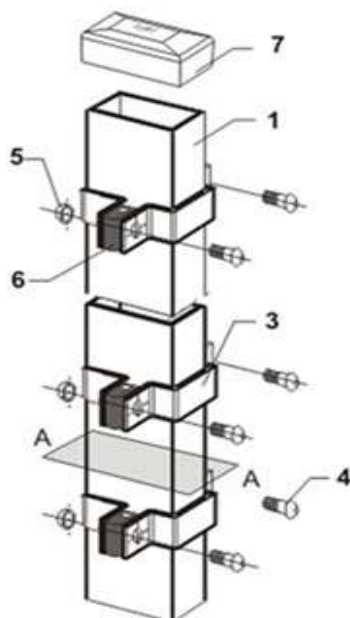

K Přichytka koncová

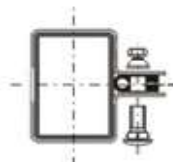

P Přichytka průběžná

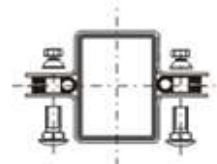

R Přichytka rohová

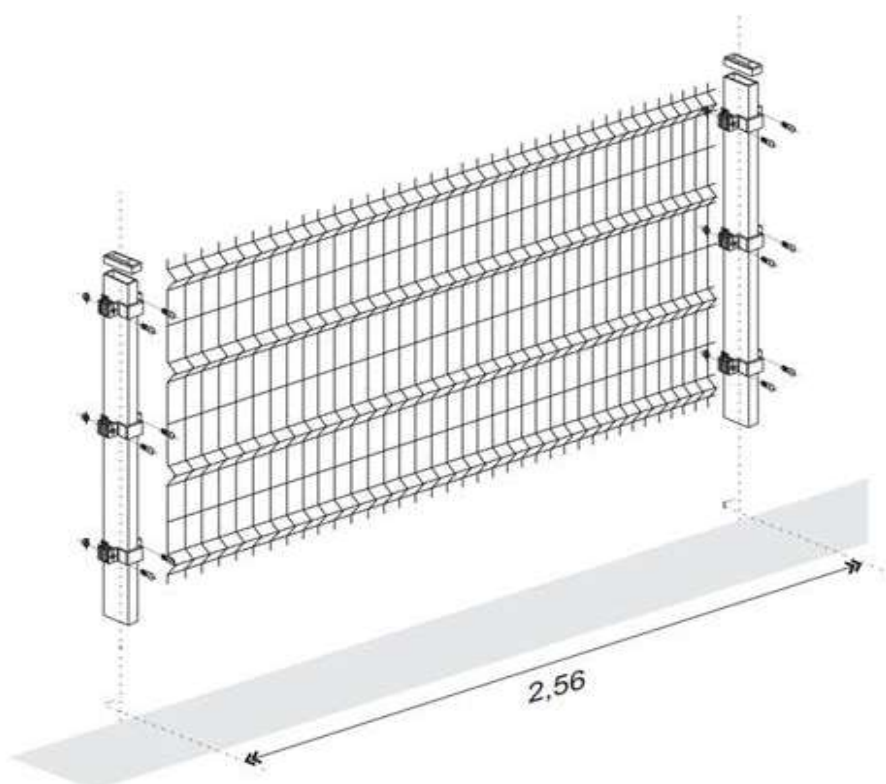
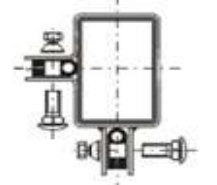

SLOUPKY 60x60 HNZ a ZN+PVC

Výška sloupku (mm)	Tloušťka sloupku	HNZ	RAL6005, 7016
		Cena s DPH (CZK/ks)	Cena s DPH (CZK/ks)
1700 - na dotaz	1,5	437,00	365,00
2000 - na dotaz	1,5	509,00	425,00
2200 - na dotaz	1,5	557,00	464,00
2400 - na dotaz	1,5	605,00	504,00
2600 - na dotaz	1,5	654,00	544,00
3000 - na dotaz	1,5	798,00	664,00

PŘÍSLUŠENSTVÍ K PLOTOVÝM SLOUPKŮM

PŘÍCHYTKA PANELU KE SLOUPKU GALAXIA

- povrchová úprava: ZN + PVC, respektive HNZ
- barva standard: **RAL 6005, RAL 7016**
- jiné barvy na objednávku
- příchytky jsou **rohové, průběžné a koncové**
- spojovací materiál (šroub, podložka, matice ANTIVANDAL) je z materiálu NEREZ



	Cena s DPH (CZK/ks)
Příchytky ZN + PVC - RAL6005, RAL7016	46,50
Příchytky ZN + PVC - různobarevná	66,00
Příchytky HNZ	46,50

PŘÍCHYTKA PANELU KE SLOUPKŮM ZN a BPL 38mm, 48mm, 60mm

Průběžná, koncová příchytky	HNZ	RAL6005, 7016	Jiné barvy
	Cena s DPH (CZK/ks)	Cena s DPH (CZK/ks)	Cena s DPH (CZK/ks)
38mm - na objednávku	X	46,50	53,40
48mm	44,90	46,50	53,40
60mm	44,90	46,50	44,00



HNZ - hrubý nános zinku, **Zn 240 g/m²**

OSTATNÍ PŘÍSLUŠENSTVÍ k plotovým panelům

	Cena s DPH (CZK/ks)
Vymezovač do příchytek Ø 4,5,6mm (cena za 1000 ks)	2445,30
Čepička na sloupek GALAXIA / 60x40mm plastová (zelená, černá)	12,30
Šroub TEX 6,3x38 k příchytky NYLOFOR 2D / cena za 1000 ks	8280,00
Šroub TEX 6,3x50 k příchytky NYLOFOR 3D / cena za 1000 ks	10350,00
Příchytky NYLOFOR 2D plast / RAL6005 - zelená	28,00
Příchytky NYLOFOR 3D plast / RAL6005 - zelená	30,00
Příchytky NYLOFOR 2D plast / černá	28,00
Příchytky NYLOFOR 3D plast / černá	30,00

			Cena s DPH (CZK/ks)
Přichytka AW k přichycení panelu na sloupek	NEREZ		12,90
	ZN+PVC (RAL6005, 7016)		12,90
	jiné barvy dle dohody		14,70
Přichytka „U43“ na panel, kompletní	HNZ		29,90
	ZN+PVC (RAL6005, 7016)		32,40
	jiné barvy dle dohody		37,20
Přichytka L-clip na panel	ZN		6,60
	ZN+PVC (RAL6005, 7016)		7,70
	jiné barvy dle dohody		8,80
Mostíková přichytka	NEREZ		9,00
Spojka panelů	HNZ		23,40
	ZN+PVC (RAL6005, 7016)		27,00
	jiné barvy dle dohody		31,00
Bezpečnostní matice ANTIVANDAL, M8 (cena za 1000 kusů)	NEREZ		6444,00
Šroub se čtyřhranem (vratový) (cena za 1000 kusů)	NEREZ		6444,00
Přichytka panelu z PVC (zelená, černá), univerzální, samořezná, šířka přichytky 40mm			29,70
Přichytka dílu U 60x40 - zelená (černá) - TYP B - M6			48,00
Spojka dílů W1 (nerez)			6,00

HNZ - hrubý nános zinku, Zn 240 g/m²

STÍNÍCÍ VÝPLET DO PLOTOVÝCH PANELŮ

Stínící výplety do plotových panelů slouží především k ochraně soukromí, ale i jako ochrana např. před sluncem. U stínících výpletů je jednoduchá montáž a k uchycení slouží fixační spona.



barva: RAL 6005 / 7016

Název	šířka výpletu (cm)	šířka fix. lišty (cm)	délka výpletu v balíku (m)	tloušťka materiálu (mm)	váha 1 m2 (g/m2)	Cena s DPH (CZK/díl)
Stínící výplet PVC EXCL. 4,8cm / 35m + 20 ks fix. lišta / balík	4,8	5	35	0,38	450	293,20
Stínící výplet PVC EXCL. 19cm / 35m + 20 ks fix. lišta / balík	19	19	35	0,38	450	732,90
Stínící výplet PVC BUS. 19cm / 40m / balík	19	19	40	0,41	585	1858,50
Fixační lišta 5cm	x	5	x	x	x	3,00
Fixační lišta 19cm	x	19	x	x	x	8,60

STÍNÍCÍ ÚPLET NA PLETIVA

Stínící úplety na plot slouží k snížení průhlednosti oplocení (ať už jde o soukromé vlastnictví, rekreační oblasti, dětská hřiště apod.). Využívají se také ke stínění teras nebo altánů. Ve stavebnictví slouží k zajištění bezpečnosti na lešení, ale i chodců v okolí. Stínící úplety poskytují ochranu před nadměrným slunečním zářením. Lze je využít také jako ochranu proti ptákům a hmyzu. Zároveň umožňují dostatečnou ventilaci vzduchu a udržují optimální teplotu.



Název	Výška (cm)	MJ	Cena s DPH (CZK/MJ)
Stínící úplet 180g, zelený, bez motouzu balení: 25 bm	100	m	33,60
	120		40,20
	150		50,30
	180		60,20
	200		67,00

Retic, s.r.o. nedoporučuje montáž stínících výpletů / úpletů na větrných místech, protože při nárazovém větru hrozí poškození oplocení.

Montáž stínících výpletů / úpletů na naše ploty pouze na zákaznickou odpovědnost.

SVAROVANÉ A OKRASNÉ PLETIVO

SVAROVANÉ OHRADOVÉ PLETIVO

- povrchová úprava: pozinkování a poplastování (Zn+PVC)
 - barva tmavozelená (RAL 6005), resp. RAL 7016 (dostupnost prověřit na obchodním úseku)
- balení v rolích po 25m (E-Plast, H-Plast do výšky 150cm jsou baleny po 15m a 25m)
- tolerance drátu $\pm 0,1$ mm

Vzor	Název	Rozměr oka (mm)	Průměr drátu (mm)	Výška (cm)	Cena s DPH (CZK/m)
------	-------	-----------------	-------------------	------------	--------------------

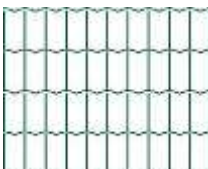
	E-Plast RAL 6005	100 x 50	2,2	40	24,00
				60	26,30
				80	35,00
				100	43,90
				120	52,60
				150	65,60
				180	78,70
				200	87,50

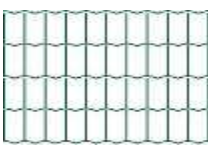
	H - Plast RAL 6005 RAL 7016	100 x 50	2,5	60	37,30
				80	49,70
				100	62,00
				120	74,50
				150	93,10
				180	111,60
				200	124,00

	V - Plast RAL 6005	50 x 50	2,5	100	65,30
				120	78,30
				150	97,90
				180	117,40
				200	130,50

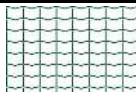
	MULTIPLAST RAL6005 (doprodej)	50 x 50	3,0	120	150,00
---	--	---------	-----	-----	---------------

	P-PLAST RAL6005	100 x 75	2,1	100	68,00
				120	76,00
				150	83,00

OKRASNÉ PLETIVO

JARDINET

- průměr drátu: 1,35/2,4 mm (1,95/3,0mm)
- rozměry oka: 150,00 x 90,00 mm
- povrchová úprava: pozinkování a poplastování (Zn+PVC), barva (**RAL 6005**)
- balení v rolích po 25m

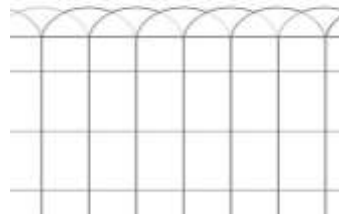

Název	Výška (cm)	Cena s DPH (CZK/m)
JARDINET	40	30,10
	65	40,80

SLOUPKY K OKRASNÝM PLETIVŮM

SLOUPKY FLÓRA

Jednoduchý sloupek z PVC se osazuje do země pouze zatlačením. Je vhodný pro nízká pletiva (okrasná, svařovaná) o maximální výšce 80cm.

Výška sloupku (cm)	RAL 6005 - zelená	
	Ø 16mm	Ø 20mm
	Cena s DPH (CZK/ks)	Cena s DPH (CZK/ks)
100	x	90,00
120	x	99,00



SLOUPKY KE SVAŘOVANÝM PLETIVŮM

SLOUPEK AQUIGRAF a VZPĚRY BPL pro svařovaná pletiva

- sloupky se používají k pletivům E-Plast, H-Plast, V-Plast, MULTIPLAST, P-PLAST
- průměr sloupku je 48mm, tloušťka stěny 1,5 mm
- povrchová úprava: oboustranné pozinkování a poplastování (Zn+PVC)
- barva tmavozelená (**RAL 6005**), RAL 7016
- ke sloupkům AQUIGRAF se používají vzpěry BPL
- sloupky AQUIGRAF se nevyrábějí s navařenou patkou, je třeba použít samostatnou základovou patku



Výška sloupku (cm)	RAL 6005	RAL 7016
	Ø 48mm	Ø 48mm
	Cena s DPH (CZK/ks)	Cena s DPH (CZK/ks)
150	193,00	193,00
180	232,00	X
200	257,00	257,00
220	331,00	X
250	402,00	402,00
275	x	X
300	x	X

Výška boční vzpěry (cm)	BOČNÍ VZPĚRA BPL RAL 6005	BOČNÍ VZPĚRA BPL RAL 7016
	Cena s DPH (CZK/ks)	Cena s DPH (CZK/ks)
150	142,00	142,00
175	165,00	X
200	189,00	189,00
230	217,00	217,00
250	236,00	236,00

PŘÍSLUŠENSTVÍ KE SVAŘOVANÝM A OKRASNÝM PLETIVŮM

		MJ	Cena s DPH (CZK / MJ)
Přichytky AGRAFES (na sloupek AQUIGRAF), NEREZ		1000 ks	2632,90
Základová patka na sloupek AQUIGRAF Ø 48 mm, RAL 6005, RAL 7016		ks	316,80
Základová patka na vzpěru UNI-BPL, Ø 38 mm		ks	316,80

kleště pro přichycení a napínání - viz část Nářadí

GABIONY

Svařované gabiony jsou koše vytvořené ze sítí, do kterých se přímo na stavbě plní kámen a tímto se vytvářejí moduly jako např. opěrné sloupy, oplocení, dělicí stěny, hráze a podobně.

Gabion je rozdělený do buněk dělicími příčkami, které jsou od sebe vzdálené cca 1 metr. Jedná se o suchý proces, proto se stavba může realizovat v každém ročním období. Materiál použitý na výrobu svařovaných gabionů, jako i na ostatní příslušenství – spirály, táhla – je ocelový drát, pozinkovaný slitinou Al Zn (5%+95%).

Tato slitina patří v současnosti k nejvyšší kvalitě a z pohledu životnosti k nedostižným povrchovým úpravám.

Gabionová síť - rozměr sítě v cm	Průměr drátu (mm)	Oko 100 x 100 mm Cena s DPH (CZK/ks)	Oko 100 x 50 mm Cena s DPH (CZK/ks)
50 x 50 cm	4,0	50,60	70,40
100 x 30 cm		X	100,00
100 x 50 cm		86,60	123,60
100 x 100 cm		185,40	258,40
150 x 50 cm		132,10	185,40
150 x 100 cm		241,60	370,70
200 x 50 cm		185,40	244,30
200 x 100 cm		337,00	505,50
			Oko 100 x 25 mm
200 x 50 cm	4,0	X	893,00

Spojovací spirála - délka v cm	Průměr drátu (mm)	Cena s DPH (CZK/ks)
60 cm	4,0	9,90
110 cm		15,50
160 cm		25,20

Distanční táhlo - délka v cm	Průměr drátu (mm)	Cena s DPH (CZK/ks)
50 cm	3,9	8,60
100 cm		13,80

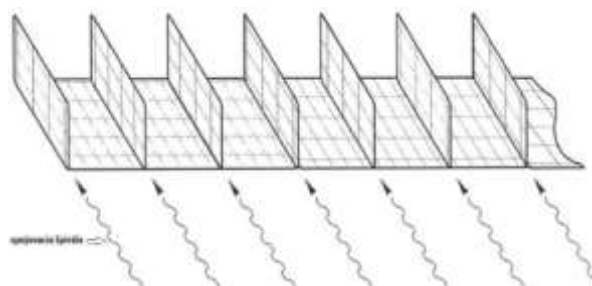
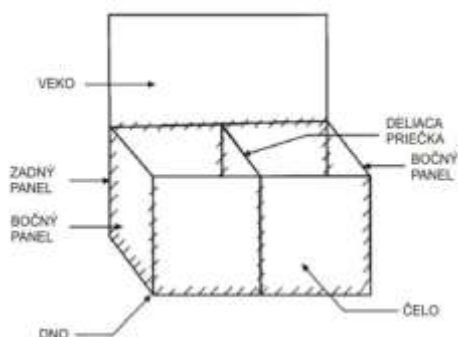

LESNICKÉ PLETIVO

UZLOVÁ PLETIVA

- délka rolí: 50m
- povrchová úprava : drát pozinkovaný (Zn)
na objednávku je možné vyrobit pletivo i s vysokým nánosem zinku min. 240g/m²
- rozestup svislých drátů je 15cm (alternativně 30cm)
- po dohodě s obchodním úsekem je možné vyrobit pletivo i v jiné výšce, respektive jiného počtu drátů



Standardní uzlové pletivo – nejčastější vyráběné typy

Výška pletiva (cm)	Počet vodorovných drátů	průměr drátu 2,0 / 2,8	průměr drátu 1,6 / 2,0
		Cena s DPH (CZK/m)	Cena s DPH (CZK/m)
100	11	32,10	24,10
115	12	X	X
125	13	36,50	27,00
150	14	39,70	29,30
150	20	X	35,40
160	15	41,70	30,70
160	20	48,90	35,70
160	23	54,70	40,10
180	18	47,20	34,40
200	17	46,90	34,20
200	19	49,80	36,10
200 - objednávka	23	57,30	41,80
200 - objednávka	25	60,20	43,70
220 - objednávka	20	52,80	X

Uzlové pletivo ostatní

Výška pletiva (cm)	Počet vodorovných drátů	průměr drátu 1,8 / 2,2	průměr drátu 2,2 / 3,10
		Cena s DPH (CZK/m)	Cena s DPH (CZK/m)
100	11	27,60	36,80
115	12	29,60	39,50
125	13	31,30	41,90
150	14	33,90	45,80
160	15	35,60	48,10
160	23	46,90	63,30
160	20	41,80	56,80
180	18	40,30	54,70
200	17	40,00	54,40
200	19	42,40	57,80
200 - objednávka	23	49,10	66,40
200 - objednávka	25	51,50	69,90
220 - objednávka	20	X	61,40

Uzlové pletivo s pevnou neklouzavou konstrukcí, spoje ve tvaru T

- průměr všech drátů: 2,5mm
- povrchová úprava : drát žárově pozinkovaný, min 240g/m²
- pevnost horizontálních drátů: 1100Mpa, pevnost vertikálních drátů: 650Mpa



Výška pletiva (cm)	Počet vodorovných drátů	průměr drátu (vnitřní/vodící) 2,5 / 2,5
		Cena s DPH (CZK/m)
200	14	na dotaz

Výška (cm)	100	115	125	150	150	150	160	160	160	180	200	200	200	200	
Rozeztup svíjých dřev (cm)	15	15	15	15	15	15	15	15	15	15	15	15	15	15	
Počet vodorovných dřev	11	12	13	13	14	20	15	20	23	18	17	19	23	25	
	20 15 15 10 5 5 5	20 15 15 10 10 5 5	20 15 15 10 10 10 5	20 20 20 15 15 10 5	20 20 20 15 15 10 5	20 15 15 10 10 10 5	20 20 20 15 15 10 10 5	20 20 20 15 15 10 10 5	20 15 15 10 10 10 10 5	20 20 20 15 15 10 10 5	20 20 20 15 15 10 10 5	20 20 20 15 15 10 10 5	20 20 20 15 15 10 10 5	20 20 20 15 15 10 10 5	20 20 20 15 15 10 10 5

SLOUPKY PRÉRIA

Sloupek Préria je podobný vinohradnickým sloupkům. Výhodou je jeho jednoduché osazení bez betonáže pouze zatlačením pomocí mechanizace či bagříku do země. Další výhodou jsou výstupky – háčky, nahrazující vodící přichytky.

· ke sloupkům Préria se používají "boční vzpěry ZN"

Výška sloupku (cm)	Sloupek PRÉRIA, profil 50/30/1,5mm S250GD+Z275
	Cena s DPH (CZK/ks)
180	138,40
210	161,50
230	176,80
250	192,20



Pro svoji charakteristickou skladbu oka (oka se zvětšují směrem nahoru) slouží jako zábrana pro malou i vysokou zvěř. Vyznačuje se lehkou skladovatelností i montáží. Používá se hlavně k oplocení lesních porostů a školek, pasek, zemědělských, lesních a loveckých objektů. Pro své vlastnosti se používá k oplocení dálnic.

REBECA - 150/14/6,5

- průměr drátu: 1,80 / 1,80 mm, drát Zn
- délka rolí: 50m
- rozestup svislých drátů je 6,5cm

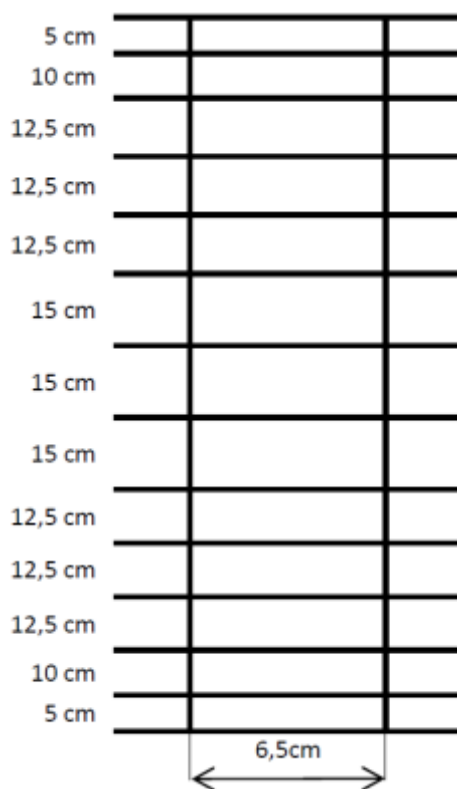

Výška pletiva (cm)	Počet drátů	Cena s DPH (CZK/m)
150	14	na dotaz

DRÁTY A OSTNATÉ DRÁTY

OSTNATÉ DRÁTY

OSTNATÝ DRÁT POZINKOVANÝ

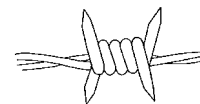

- Ostnatý drát tvoří soustava dvou zapletených drátů, mezi které jsou každých 100mm vpleteny dva příčné dráty – ostny.
- povrchová úprava: drát pozinkovaný (Zn)
- průměr drátu 2,00mm průběžný drát, průměr drátu 1,80mm ostny
- balíky 50, 100, 250m s držákem

Povrchová úprava	Průměr drátu (mm)	Délka drátu v bal (m)	Cena s DPH (CZK/bal)
ZN	1,80 / 2,00	50	298,00
		100	535,00
		250	1 248,00

OSTNATÝ DRÁT POPLASTOVANÝ

- povrchová úprava: drát poplastovaný (PVC) barva (RAL6005)
- průměr drátu 2,50mm (průběžný drát) / 2,00mm (ostny)
- balíky 50m a 100m s držákem

Povrchová úprava	Průměr drátu (mm)	Délka drátu v bal (m)	Cena s DPH (CZK/bal)
PVC	2,0 / 2,5	50	347,00
		100	605,00

ŽILETKOVÝ OSTNATÝ DRÁT CONCERTINA

- balíky o rozvinuté délce 8-10m
- průměr balíku 450mm, respektive 700mm
- nános ZN cca 40g/m²

Průměr balíku (mm)	Délka drátu v bal (m) cca	Cena s DPH (CZK/bal)
450	8	697,00
700	10	1046,00

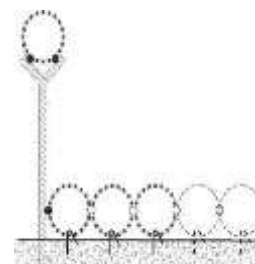
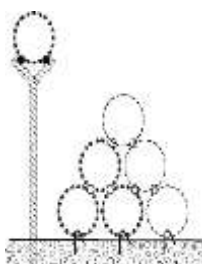
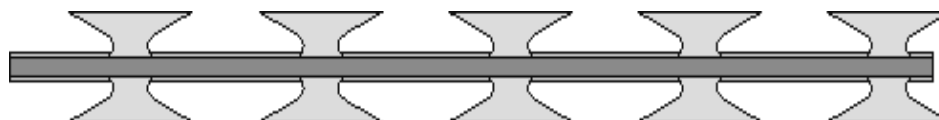

DRÁT POZINKOVANÝ (ZN)**DRÁT BEZ POVRCHOVÉ ÚPRAVY (FE)**

- balení: standardně balené

Drát pozinkovaný (ZN)	
Průměr drátu (mm)	Cena s DPH (CZK/kg)
0,80	59,90
1,00	58,30
1,20	56,20
1,40	54,90
1,60	44,80
1,80	43,90
2,00	42,40
2,20	42,00
2,50	41,60
2,80	41,10
3,10	41,10
4,00	41,10
5,00	43,90

Drát bez povrchové úpravy (FE)	
Průměr drátu (mm)	Cena s DPH (CZK/kg)
0,80	64,90
1,00	55,50
1,20	45,70
1,40	44,70
1,60	43,40
1,80	43,40
2,00	43,40
2,20	43,40
2,50	42,40
2,80	42,40
3,10	42,40
4,00	42,40
5,00	42,40
6,00	42,40

DRÁT POPLASTOVANÝ (ZN+PVC)

- balení: volně (kg)
- průměr drátu v mm je uveden před poplastováním a po poplastování
- barva tmavozelená (**RAL6005**), šedá (**RAL 7016**), černá (**RAL9005**), hnědá (**RAL8017**)

Průměr drátu (mm)	RAL 6005	RAL 7016, 8017, 9005
	Cena s DPH (CZK/kg)	Cena s DPH (CZK/kg)
1,40 / 2,00	58,90	X
1,65 / 2,50	53,20	53,20
1,70 / 2,70	52,90	X
1,80 / 2,80	52,80	X
1,90 / 3,00	51,40	51,40
2,00 / 3,00	50,90	X
2,20 / 3,20	50,00	X
2,20 / 3,40	49,80	X
2,50 / 3,50	48,70	48,70
3,00 / 4,00	47,20	X

NATÁČENÉ DRÁTY POPLASTOVANÉ (ZN+PVC)

- průměr drátu v mm je uveden před poplastováním a po poplastování
- standardní barva (**RAL6005**)
- průměr drátu 2,50/3,50 mm a 1,40/2,00 mm v nabídce i v barvě **RAL7016**

Povrchová úprava	Průměr drátu (mm)	Délka drátu v balíku (m)	RAL6005	RAL7016
			Cena s DPH (CZK/ks)	Cena s DPH (CZK/ks)
PVC	1,00 / 1,40	50	51,10	x
	1,40 / 2,00	30	104,10	104,10
		50	208,00	x
	1,65 / 2,50	50	X	x
	2,20 / 3,20	16	65,90	x
		26	86,00	x
		32	101,40	x
		52	157,20	x
		78	220,30	X
	2,50 / 3,50	16	75,60	75,60
		26	101,70	101,70
		32	116,80	X
		52	184,60	184,60
		78	263,50	263,50

NATÁČENÉ DRÁTY POZINKOVANÉ (ZN) A BEZ POVRCHOVÉ ÚPRAVY (FE)

Povrchová úprava	Průměr drátu (mm)	Délka drátu v balíku (m)	Cena s DPH (CZK/ks)
ZN	0,80	100	44,60
	1,00	100	58,10
	1,20	100	74,80
	1,40	50	138,00
		100	90,70
	2,20	100	208,20
		26	102,50
		52	194,60
78		273,10	

FE	1,20	100	62,60
	1,40	100	107,00
	2,50	100	236,70
	3,10	100	329,90

KOVOVÉ A RABICOVÉ TKANINY

KOVOVÁ TKANINA

- povrchová úprava: drát bez povrchové úpravy (Fe), anebo pozinkovaný drát (Zn)
- balení v rolích po 10m
- standardní výška 100cm

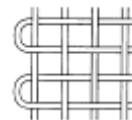

Velikost oka (mm)	Průměr drátu (mm)	Bez povrchové úpravy (FE)	S povrchovou úpravou (ZN)
		Cena s DPH (CZK/m2)	Cena s DPH (CZK/m2)
2,00	0,50	150,60	179,40
3,15	0,80	227,30	227,90
4,00	1,00	230,30	231,60

RABICOVÁ TKANINA

- povrchová úprava: drát bez povrchové úpravy (Fe)
- balení v rolích 50 m, alternativně 25 m
- standardní výška 100cm

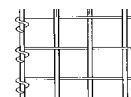

Povrchová úprava	Velikost oka (mm)	Průměr drátu (mm)	Cena s DPH (CZK/m2)
FE	16 x 16	0,80	50,40

ŽEBÍRKOVÉ TKANINY

- povrchová úprava: drát bez povrchové úpravy (Fe), drát pozinkovaný (Zn)
- standardní rozměr tabule: 1000x2000 mm, 1250x2000mm, 1500x2000mm

Velikost oka (mm)	Průměr drátu (mm)	Bez povrchové úpravy (Fe)	Bez povrchové úpravy (Zn)
		Cena s DPH (CZK/m2)	Cena s DPH (CZK/m2)
20	2,00	661,00	658,00
30	2,80	475,00	470,00
	3,10	527,00	523,00
40	2,50	230,00	228,00
	3,10	293,00	291,00
50	2,80	210,00	207,00
	3,10	236,00	234,00
	4,00	324,00	320,00

Plotové díly z žebírkové tkaniny, velikost oka 50 x 50mm, průměr drátů: 2,80mm, povrchová úprava drátu ZN

rozměr	Cena s DPH / ks	rozměr	Cena s DPH / ks	rozměr	Cena s DPH / ks
1000 x 2000	na dotaz	1250 x 2000	na dotaz	1500 x 2000	na dotaz

PŘÍRÁŽKY	Přírážky pro žebírkové tkaniny za nestandardní rozměr! Jen na objednávku.	1 - 10 ks	+45 %
		11 - 30 ks	+25 %
		31 - 60 ks	+10 %
		61 ks a víc	cena dohodou

HŘEBÍKY

Hřebíky jsou nejběžnějším spojovacím materiálem pro vytvoření pevných a trvalých spojů.

Balení: kartony 2,50 kg, 3 kg, 4 kg, 5 kg. Kartony jsou na paletách, paleta je obalena PVC fólií.

HŘEBÍKY STAVEBNÍ FE a ZN

Rozměr	Bez povrchové úpravy (FE)	S povrchovou úpravou (ZN)
	Cena s DPH (CZK/kg)	Cena s DPH (CZK/kg)
16 x 1,20	127,30 - doprodej	x
20 x 1,20	121,70 - doprodej	x
20 x 1,40	110,40	x
25 x 1,40	92,00	x
32 x 1,60	79,10	x
36 x 1,80	95,60 - doprodej	x
40 x 2,00	57,00	87,20 - doprodej
50 x 2,20	53,30	84,10 - doprodej
63 x 2,50	44,30	x
70 x 2,80	44,30	79,20 - doprodej
80 x 3,10	44,30	78,60 - doprodej
90 x 3,50	44,30	78,30 - doprodej
100 x 4,00	44,30	x
120 x 4,00	44,30	x
130 x 4,50	48,20 - doprodej	x
140 x 4,50	48,20	x
150 x 5,00	48,20	x
160 x 6,30	48,20	x
180 x 6,30	48,20	x
200 x 6,30	48,20	x
210 x 7,10	48,20 - doprodej	x
220 x 7,10	48,20	x
230 x 7,10	48,20	x
250 x 8,00	48,20	x
260 x 8,00	48,20 - doprodej	x
280 x 8,00	48,20	x
300 x 8,00	48,20	x

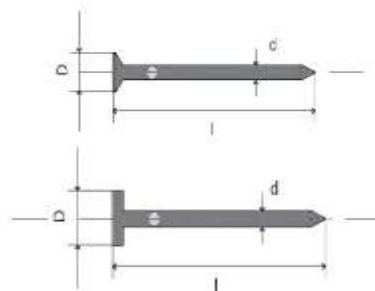

HŘEBÍKY KROUCENÉ

Rozměr	Cena s DPH (CZK/kg)
40 x 3,50	53,40 - doprodej
50 x 3,50	53,30 - doprodej
60 x 3,50	53,30 - doprodej
70 x 3,50	77,00
80 x 3,50	77,00
90 x 3,50	77,00
100 x 3,50	53,00 - doprodej
120 x 3,50	53,00 - doprodej

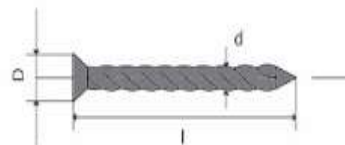

HŘEBÍKY LEPENKOVÉ FE a ZN

Rozměr	FE	ZN
	Cena s DPH (CZK/kg)	Cena s DPH (CZK/kg)
20 x 2,50	X - doprodej	95,80
25 x 2,50	X - doprodej	95,80
32 x 2,50	X - doprodej	95,80
36 x 2,50	X - doprodej	119,40

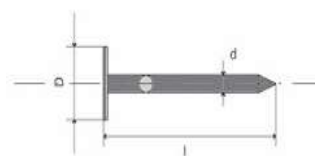

HŘEBÍKY SVORKY – U-SVORKY

Rozměr	Cena s DPH (CZK/kg)
25 x 2,50	77,90
30 x 3,10	77,90
40 x 3,80	77,90



HŘEBÍKY ČALOUNICKÉ

Rozměr	Cena s DPH (CZK/kg)
8 x 1,40	147,30 - doprodej
12 x 1,40	138,20 - doprodej
16 x 1,60	120,60 - doprodej
20 x 1,60	111,50 - doprodej
25 x 2,00	74,20 - doprodej

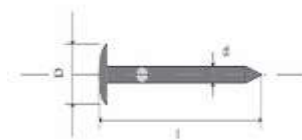

HŘEBÍKY KOLÁŘSKÉ

Rozměr	FE
	Cena s DPH (CZK/kg)
20 x 1,20	120,40 - doprodej
25 x 1,20	117,20 - doprodej
32 x 1,40	88,90
40 x 1,80	68,30
50 x 2,20	60,30
63 x 2,50	56,90 - doprodej
70 x 2,80	56,20 - doprodej
80 x 3,10	55,60 - doprodej



HŘEBÍKY RÁKOSNÍKY

Rozměr	Cena s DPH (CZK/kg)
32 x 2,50	70,80 - doprodej

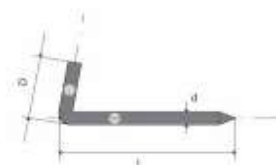

CHOVATELSKÉ PLETIVO

svařované čtyřhranné pletivo pozinkované

- výška 100cm
- povrchová úprava: pozinkování v tavenině (Zn)
- balení v rolích po 25m

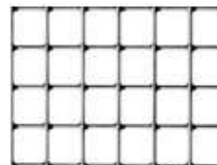

Velikost oka (mm)	Průměr drátu (mm)	Cena s DPH (CZK/m)
6,0 x 6,0	0,65	73,50
10,0 x 10,0	0,80	65,40
13,0 x 13,0	0,80	48,60
13,0 x 13,0	1,05	96,20
16,0 x 16,0	1,20	87,90
19,0 x 19,0	1,40	80,50
25,0 x 25,0	2,00	124,00
50,0 x 50,0	2,00	72,40

svařované čtyřhranné pletivo poplastované

- standardní výška 100cm
- povrchová úprava: pozinkování a poplastování (Zn+PVC)
- balení v rolích po 25m

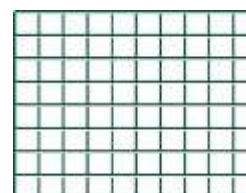

Velikost oka (mm)	Průměr drátu (mm)	Cena s DPH (CZK/m)
13,0 x 13,0	1,20	55,00
16,0 x 16,0	1,20	47,00
19,0 x 19,0	1,40	52,60
25,0 x 25,0	2,00	112,50

ŠESTIHRANNÉ PLETIVO

Šestihhranné pletivo se používá na oplocení klecí a voliér pro zvířata a ptactvo, na přenosné a pevné ohrady pro drůbež.

V zemědělství se využívá jako ochrana sazenic a stromů. Ve floristice jako materiál pro aranžování a výztuhy pro dekorace. Ve stavebnictví je možné použití tohoto pletiva na zpevnění omítek a při zateplování budov. Šestihhranné pletivo se používá i na přichycení izolace teplovzdušných potrubí.

ŠESTIHRANNÉ PLETIVO POZINKOVANÉ V TAVENINĚ (HNZ)

- výška 100cm
- povrchová úprava: pozinkování v tavenině (HNZ)
- pletivo je vyrobeno a až následně pozinkované
- balení po 50m

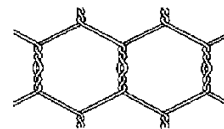

HNZ - hrubý nános zinku, Zn 240 g/m²

Velikost oka (mm)	Průměr drátu (mm)	Cena s DPH (CZK/m)
13	0,70	45,50
16	0,70	43,90
20	0,70	32,60
25	0,80	34,90

ŠESTIHRANNÉ PLETIVO POPLASTOVANÉ (PVC)

- výška 100cm
- povrchová úprava: pozinkování a poplastování (Zn+PVC)
- balení po 25m
- pletivo je vyrobeno a až následně poplastováno

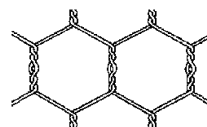

Velikost oka (mm)	Průměr drátu (mm)	Cena s DPH (CZK/m)
13	0,90	32,40
16	0,90	28,80
20	0,90	26,50
25	1,00	20,70

ŠESTIHRANNÉ PLETIVO Z POZINKOVANÉHO DRÁTU (ZND)

- výška 100cm
- povrchová úprava: pozinkovaný drát (ZND)
- balení po 50m
- pletivo je vyrobeno z pozinkovaného drátu

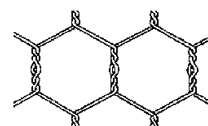

Velikost oka (mm)	Průměr drátu (mm)	Cena s DPH (CZK/m)
13	0,70	27,20
16	0,70	26,50
20	0,70	21,50
25	0,80	19,40

ČTYŘHRANNÉ PLETIVO pozinkované s malými oky

- povrchová úprava: pozinkovaný drát
- konce rolí jsou standardně baleny do fólií

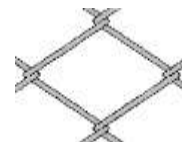

Velikost oka (mm)	Průměr drátu (mm)	Balení v roli (m)	Výška (cm)	Cena s DPH (CZK/m)
10	1,40	10	100	327,50
16	1,40	10	100	179,30
20	1,80	10	100	135,40

OBOROVÉ (ZVĚŘINOVÉ) PLETIVA

Vyrábí se z ocelového, pozinkovaného drátu. Použití těchto pletiv vzhledem k jejich vlastnostem je v zemědělství, lesnictví, na oborové zábrany do lesů a na paseky.

- oborová pletiva se vyrábějí pouze na **objednávku**
- oborové pletivo je čtyřhranné pletivo s velkými oky
- výška pletiva: 100 – 400 cm, při rozměru oka 80 mm.....2,2m
- délka rolí: 5m, 10m, 15m, 20m, 25m
- oborové pletiva se vyrábějí jen ze stříženými konci (konce nejsou zahnuté)

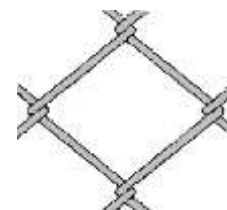

Povrchová úprava	Průměr drátu (mm)	Velikost oka (mm)	Cena s DPH (CZK/m ²)
ZN	3,10	80 x 80	80,30
		100 x 100	103,30
		125 x 125	86,90
	4,00	100 x 100	139,30
		125 x 125	113,90
		150 x 150	104,60
	5,00	100 x 100	203,50
		125 x 125	173,30
		150 x 150	137,60

BRÁNY A BRANKY

BRANKY A BRÁNY GARDEN

JEDNOKŘÍDLÉ BRANKY GARDEN

Sloupky: Trubka ZN+PVC (2ks), \varnothing 60mm x 2,00mm

Rám brány: Trubka ZN+PVC, \varnothing 40mm x 1,30 mm

Výplň: Čtýřhranné pletivo poplastované,
velikost oka 50mm

Povrchová úprava: ZN + PVC (RAL6005)

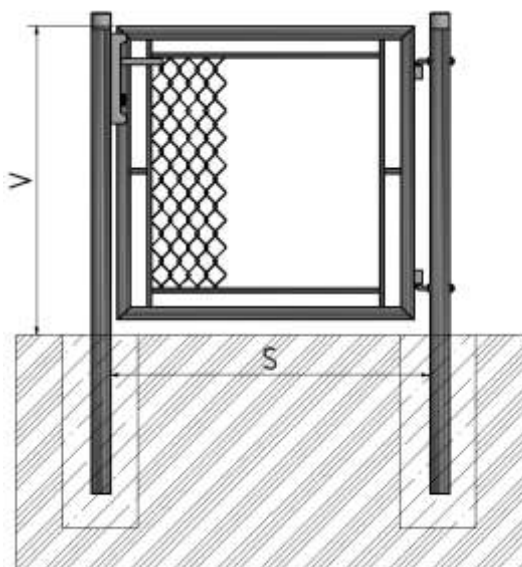

V = výška brány od terénu po vrch křídla

S = šířka mezi sloupky

DVOUKŘÍDLÉ BRÁNY GARDEN

Sloupky: Trubka ZN+PVC (2ks), \varnothing 76mm x 2,00mm

Rám brány: Trubka ZN+PVC, \varnothing 40mm x 1,30 mm

Výplň: Čtýřhranné pletivo poplastované, velikost oka 50mm

Povrchová úprava: ZN + PVC (RAL6005)

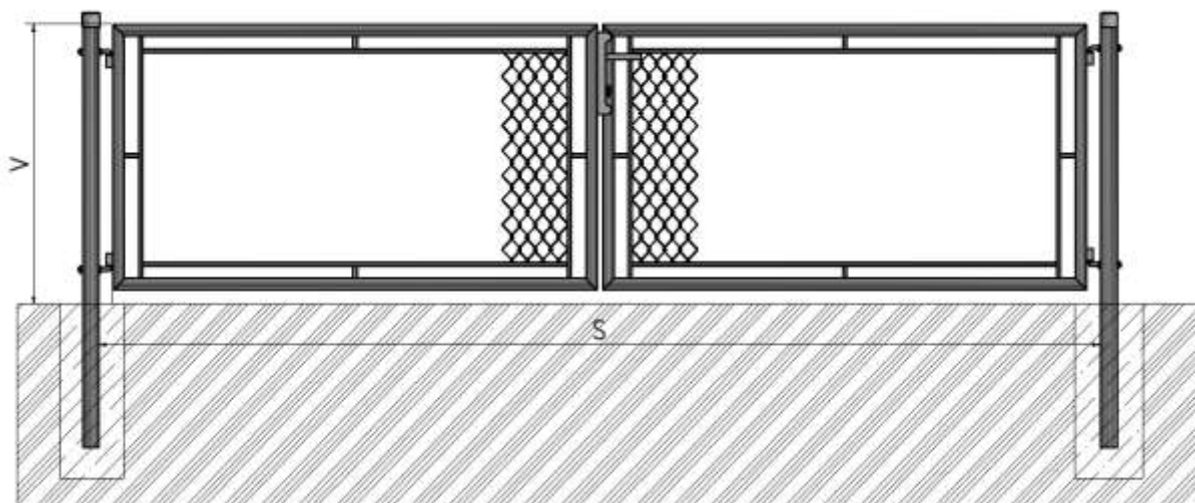

jednokřídla branka GARDEN	
rozměr	Cena s DPH (CZK/ks)
1000x1000	3718,00
1250x1000	3839,00
1500x1000	4164,00
1600x1000	4353,00
1800x1000	4701,00
2000x1000	5068,00

dvoukřídla brána GARDEN	
rozměr	Cena s DPH (CZK/ks)
1000x3600	7931,00
1250x3600	8667,00
1500x3600	8994,00
1600x3600	9164,00
1800x3600	9867,00
2000x3600	10699,00

Brány a branky GARDEN se dodávají standardně se zabudovaným zámkem

Branky a brány GARDEN dodáváme jen v uvedených rozměrech.

JEDNOKŘÍDLÉ BRANKY ECO

Sloupek: trubka (ZN+PVC) ø60x2 mm
Rám brány : jakl 40x40x1,30 mm
Výplň: svařovaná rohož 50x50x4mm
Povrchová úprava: ZN + PVC (RAL6005, RAL7016)

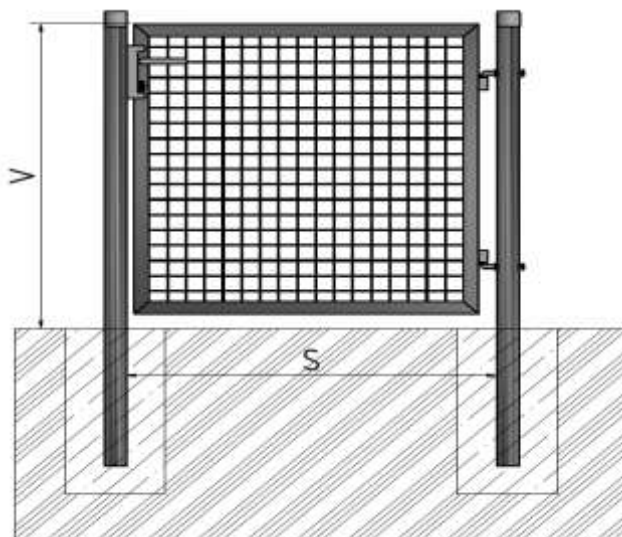

V = výška brány od terénu po vrch křídla
 S = šířka mezi sloupky

DVOUKŘÍDLÉ BRÁNY ECO

Sloupek: trubka (ZN+PVC) ø76x2 mm
Rám brány : jakl 40x40x1,30 mm
Výplň: svařovaná rohož 50x50x4mm
Povrchová úprava: ZN + PVC (RAL6005, RAL7016)

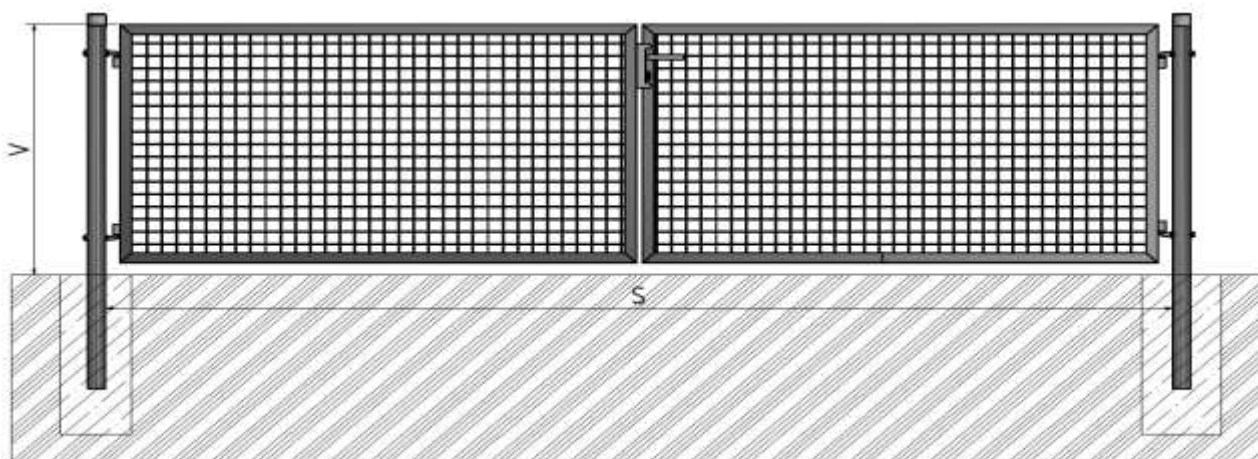

Jednokřídla ECO branka	
Rozměr (v x š) mm	Cena s DPH (CZK/ks)
1000 x 1000	4117,00
1250 x 1000	4683,00
1500 x 1000	5496,00
1600 x 1000	5748,00
1800 x 1000	6357,00
2000 x 1000	6453,00

Dvoukřídla ECO brána	
Rozměr (v x š) mm	Cena s DPH (CZK/ks)
1000 x 3600	8339,00
1250 x 3600	8819,00
1500 x 3600	9964,00
1600 x 3600	10463,00
1800 x 3600	12733,00
2000 x 3600	13808,00

Brány a branky ECO se dodávají standardně se zabudovaným zámkem
Branky a brány ECO dodáváme jen v uvedených rozměrech.

JEDNOKŘÍDLÉ BRANKY UNIVERZAL A ORION



- Sloupek:** JEKL 60x60x2 mm (při výšce 1700 a 2000 mm: 80x80x2 mm)
Rám brány: jekl 40x40x1,20 mm
Výplň: svařovaná rohož 50x200x5 mm
Povrchová úprava: ZN + PVC (**RAL6005, RAL7016**) - **ORION**
 HNZ + PVC (**RAL6005, RAL7016**) - **UNIVERZAL**

Součástí branky je zámek, doraz zámku, 2x nastavitelné panty.

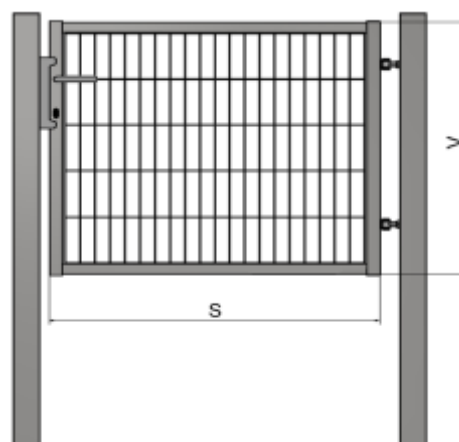

Rozměr (V x S) mm	Jednokřídlá branka	
	UNIVERZAL	ORION
	Cena s DPH (CZK/ks)	Cena s DPH (CZK/ks)
1000 x 1000	7602,00	4401,00
1200 x 1000	7602,00	4542,00
1500 x 1000	7881,00	5228,00
1700 x 1000	9030,00	5763,00
2000 x 1000	x	6877,00

DVOUKŘÍDLÉ BRÁNY UNIVERZAL A ORION

- Sloupek:** JEKL 80x80x2 mm
Rám brány : jekl 40x40x1,20 mm
Výplň: svařovaná rohož 50x200x5 mm
Povrchová úprava: ZN + PVC (**RAL6005, RAL7016**) - **ORION**
 HNZ + PVC (**RAL6005, RAL7016**) - **UNIVERZAL**

Součástí brány je zámek, doraz zámku, 4x nastavitelné panty, dorazový kolík.

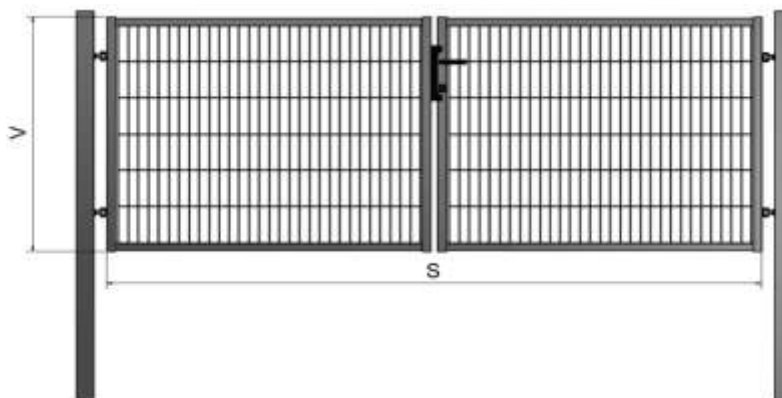

Rozměr (V x S) mm	Dvukřídlá brána	
	UNIVERZAL	ORION
	Cena s DPH (CZK/ks)	Cena s DPH (CZK/ks)
1000 x 4000	17293,00	8053,00
1200 x 4000	18854,00	8612,00
1500 x 4000	23582,00	11077,00
1700 x 4000	26720,00	13394,00
2000 x 4000	x	15775,00

V = výška křídla

S = šířka křídla

Branky a brány UNIVERZAL nebo ORION dodáváme jen v uvedených rozměrech.

BRANKA JEDNOKŘÍDLÁ ZAHRADNÍ (BJZ LIGHT)

Sloupky	Trubka ZN (2ks), průměr 60mm včetně čepičky
Rám brány	Trubka ZN, průměr 38mm
Výplň	Čtyřhranné pletivo poplastované, velikost oka 50mm
Povrchová úprava	ZN + PVC, barva RAL6005

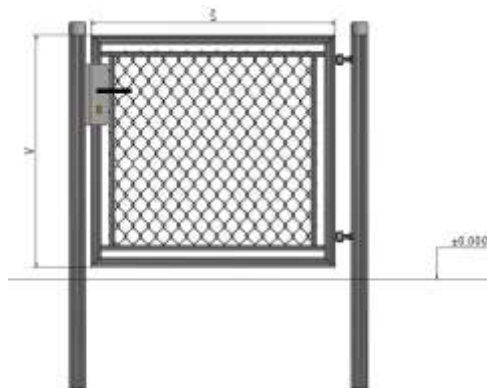

Ceny jsou s DPH (CZK/ks).

BJZ LIGHT se zámkem (FAB) - RAL6005

Šířka branky (m)	Výška branky (m)					
	1,00	1,25	1,50	1,60	1,80	2,00
1,00	4757,00	5142,00	5526,00	5770,00	6112,00	6474,00
1,20	5274,00	5704,00	6137,00	6400,00	6768,00	7177,00

BJZ LIGHT se zámkem (FAB) - RAL7016 - doprodej

1,00	4757,00	5142,00	5526,00	5770,00	6112,00	6474,00
------	---------	---------	---------	---------	---------	---------

BJZ LIGHT bez zámků (OKO) - doprodej

Šířka branky (m)	Výška branky (m)					
	1,00	1,25	1,50	1,60	1,80	2,00
1,00	3551,00	3872,00	4194,00	4406,00	4696,00	5006,00

BRANKA DVOUKŘÍDLÁ ZAHRADNÍ (BDZ LIGHT)

Sloupky	Trubka ZN (2ks), průměr 60mm včetně čepičky
Rám brány	Trubka ZN, průměr 38mm
Výplň	Čtyřhranné pletivo poplastované, velikost oka 50mm
Povrchová úprava	ZN + PVC, barva RAL6005

Ceny jsou s DPH (CZK/ks).

BDZ LIGHT se zámkem (FAB)

Šířka branky (m)	Výška branky (m)					
	1,00	1,25	1,50	1,60	1,80	2,00
3,00	na dotaz	na dotaz	na dotaz	na dotaz	na dotaz	na dotaz
3,60	na dotaz	na dotaz	na dotaz	na dotaz	na dotaz	na dotaz
4,00	na dotaz	na dotaz	na dotaz	na dotaz	na dotaz	na dotaz

BDZ LIGHT bez zámků (OKO) - doprodej

Šířka branky (m)	Výška branky (m)					
	1,00	1,25	1,50	1,60	1,80	2,00
3,60	na dotaz	na dotaz	na dotaz	na dotaz	na dotaz	na dotaz

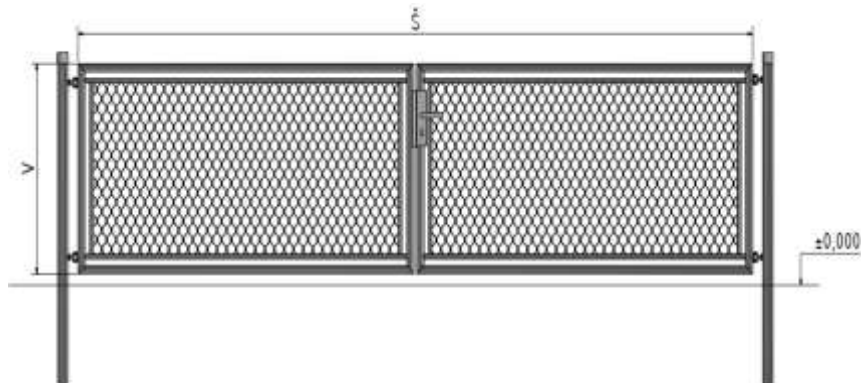

BJ SPECIÁL

Sloupky: 80x80mm
Rám brány : 40x40mm
Výplň brány: panel **200x50x4**, tyčový profil **JEKL** 15x15mm, panel **DOUBLE**
Povrch. úprava: HNZ (hrubý nános zinku, Zn 240 g/m²), HNZ+PVC (RAL6005 / RAL7016), HNZ+PVC (jiné RAL)

BJ speciál se vyrábí ve 3 provedeních, cena je stejná pro všechny typy:

- brána se sloupky k zabetonování
- brána se sloupky na patkách
- brána bez sloupků s kotvami do betonových sloupů

Parametry bran:

standard: šířka křídla L=1000mm
 výška sloupku = H+700mm, šířka mezi sloupky = L+85mm, při elektrodorazu L+100mm
 Součástí brány je zámek GNS, doraz zámku, 2x panty M16.

při výplni DOUBLE přírážka 12%

Při atypických rozměrech minimální objednávací cena = 1 m²

Výška křídla (H) mm	Šířka křídla (L) 1000 mm			ATYP šířka resp. výška		
	HNZ	RAL6005 / RAL7016	RAL jiné barvy	HNZ	RAL6005 / RAL7016	RAL jiné barvy
	Cena s DPH (CZK/ks)			Cena s DPH (CZK/m ²)		
1200	9259,00	10661,00	na dotaz	8041,00	9198,00	na dotaz
1300	9563,00	10964,00	na dotaz			
1400	10051,00	11391,00	na dotaz			
1500	10478,00	11940,00	na dotaz			
1600	10904,00	12243,00	na dotaz			
1700	11391,00	12609,00	na dotaz			
1800	11878,00	13157,00	na dotaz			
1900	12000,00	13644,00	na dotaz			
2000	12426,00	14193,00	na dotaz			

Tyto branky lze alternativně dodat i s elektrickým dorazem.

Elektrodoraz - příplatek k ceně brány: **2742,00 CZK**

H = výška křídla

L = šířka křídla

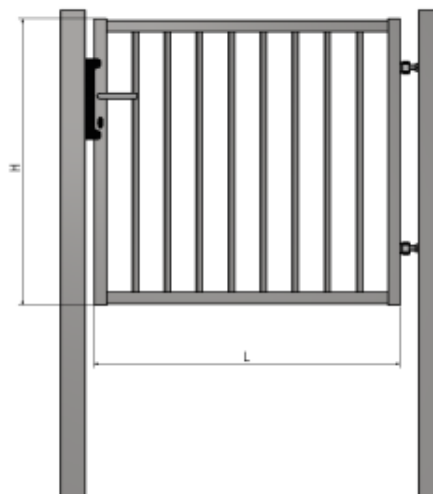
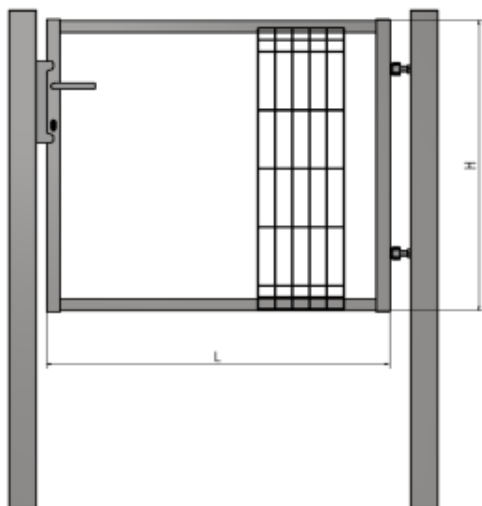

U branek BJ Special požadujeme 100% zálohovou platbu.

BD SPECIÁL: 3-6m

Sloupky:	v závislosti od rozměru 100x100x3,0mm až 140x140x3,0mm
Rám brány :	40x40mm
Výplň brány:	panel 200x50x4 , tyčový profil JEKL 15x15mm, panel DOUBLE
Povrchová úprava :	HNZ (hrubý nános zinku, Zn 240 g/m ²), HNZ+PVC (RAL6005 / RAL7016), HNZ+PVC (jiné RAL)

BD speciál se vyrábí ve 3 provedeních, cena je stejná pro všechny typy:

- brána se sloupky k zabetonování
- brána se sloupky na patkách
- brána bez sloupků s kotvami do betonových sloupů

Parametry bran:

standard: výška křídla H: Hmin=1200mm / Hmax=2000mm / po 100mm

standard: šířka křídel L: Lmin=3000mm / Lmax=6000mm / po 250mm

Šířka brány mezi sloupky je L+185mm

Výška sloupku brány je H+800mm.

Při výplni DOUBLE přírážka 12%.

Při atypických rozměrech přírážka +10%.

minimální objednávací cena HNZ: 17735 CZK

minimální objednávací cena ZN+PVC (RAL6005/RAL7016): 22066 CZK

minimální objednávací cena jiné barvy: 25344 CZK

Součástí brány je zámek GNS, doraz zámku, 4x panty M20, doraz a dorazový kolík.

TYP	Povrchová úprava	cena CZK/m ²
BD - Speciál	HNZ	4450,00
	HNZ+PVC (RAL6005 / RAL7016)	5562,00
	Jiné barvy	na dotaz

H = výška křídla

L = šířka křídla

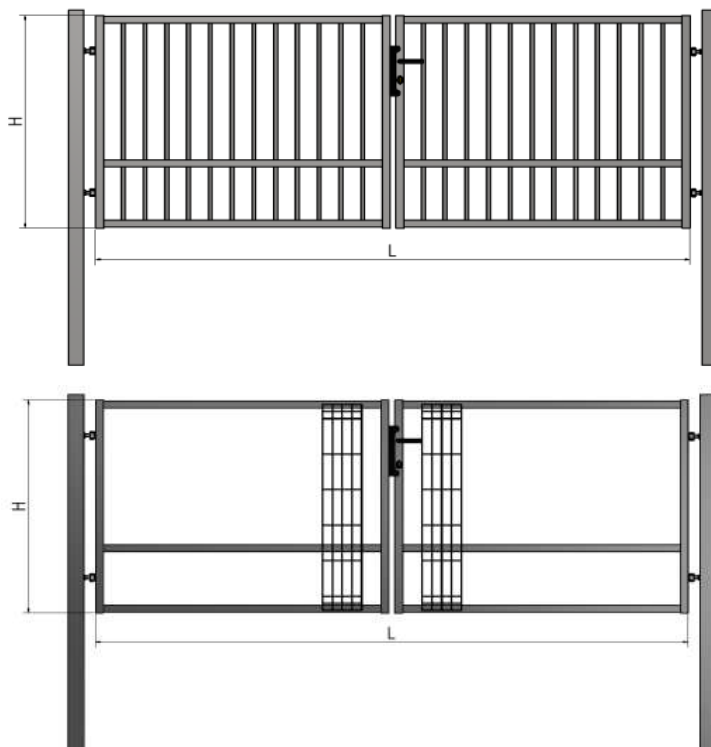

U bran BD Special požadujeme 100% zálohovou platbu.

BPS SPECIÁL: šířka 3-6m

Nosný rám:	80x80mm
Rám brány:	40x40mm do šířky 4500mm a 50x50mm do šířky 6000mm
Nosný sloupek:	se zabudovanou automatikou 140x140x2,0mm
Dorazový sloup:	80x80x2,0mm
Výplň brány:	panel 200x50x4 , tyčový profil JEKL 15x15mm do šířky 4500mm a 20x20mm do šířky 6000mm, panel DOUBLE
Povrchová úprava:	HNZ (hrubý nános zinku, Zn 240 g/m ²), HNZ+PVC (RAL6005 / RAL7016), HNZ+PVC (jiné RAL)

Parametry bran:

- = standard: šířka křídla L: Lmin=3000mm / Lmax=6000mm / po 500mm
- = standard: výška křídla H: Hmin=1200mm / Hmax=2000mm / po 100mm
- = Průjezdová šířka = L (mm)
- = Atypické rozměry = přírážka 10% k základní ceně za m²
 - minimální objednávací cena HNZ: 46109 CZK
 - minimální objednávací cena ZN+PVC (RAL6005/RAL7016): 51773 CZK
 - minimální objednávací cena jiné barvy: 59570 CZK
- = Posuvné samonosné brány jsou standardně dodávány s nosným sloupem na patce.
- = Dorazový sloup může být dodán alternativně na patce nebo k zabetonování.
- = Nosný sloup posuvných bran je standardně dodáván s kotvicím materiálem
 - kotvicí materiál = 3x kotva + chemická malta
- = **při výplni DOUBLE přírážka 12%**

TYP	Povrchová úprava	cena CZK/m ²
BPS - speciál	HNZ	9259,00
	HNZ+PVC (RAL6005 / RAL7016)	10356,00
	Jiné barvy	na dotaz

Povinné příplatky k bránám BPS SPECIÁL

	MJ	Cena s DPH (CZK)
Ozubená lišta / cena za 1m lišty - každá brána je dodávána se zabudovanou ozubenou lištou, lištu je nutné připočítat ke každé bráně v délce: šířka brány + 1,50m	m	1036,00
AUTOMATIKA = 1x pohon (zabudován motor ROGER TW90/800/HS, anténa, centrální jednotka) + 1x LED světlo + 2x dálkové ovládání	ks	34841,00
fotobuňka (set, 2ks)	ks	1524,00

Dodatečné příplatky při požadavku

	MJ	Cena s DPH (CZK)
Dodatečné dálkové ovládání	ks	793,00
Příplatek - bezpečnostní hřeben (horní rám brány, pro zvýšení bezpečnosti objektu)	m	733,00

Při BPS Speciál je nutná 100% zálohová platba.

Brána BPS SPECIÁL - TYČ

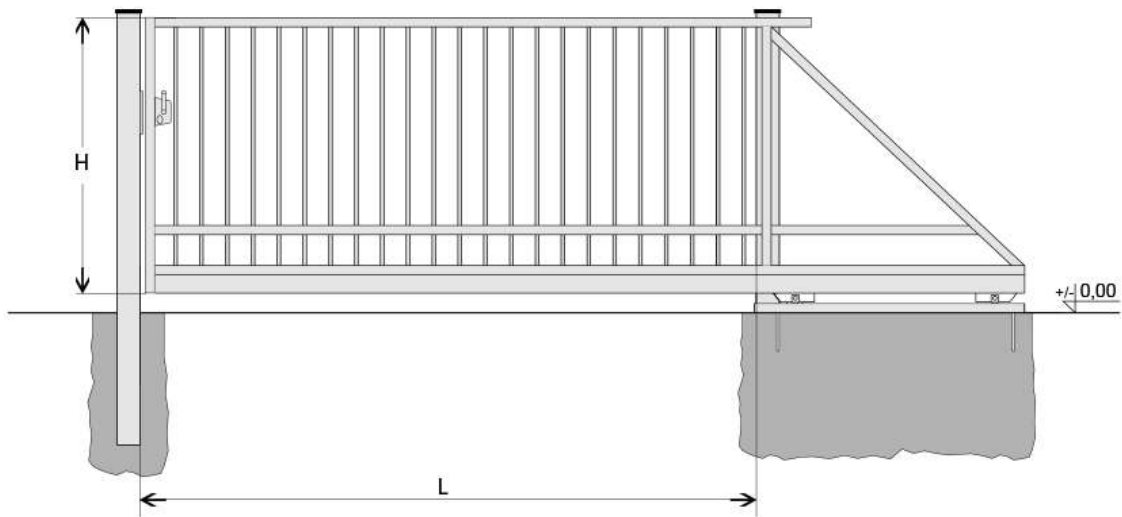

H = výška křídla
L = šířka mezi sloupky

Brána BPS SPECIÁL - GAL

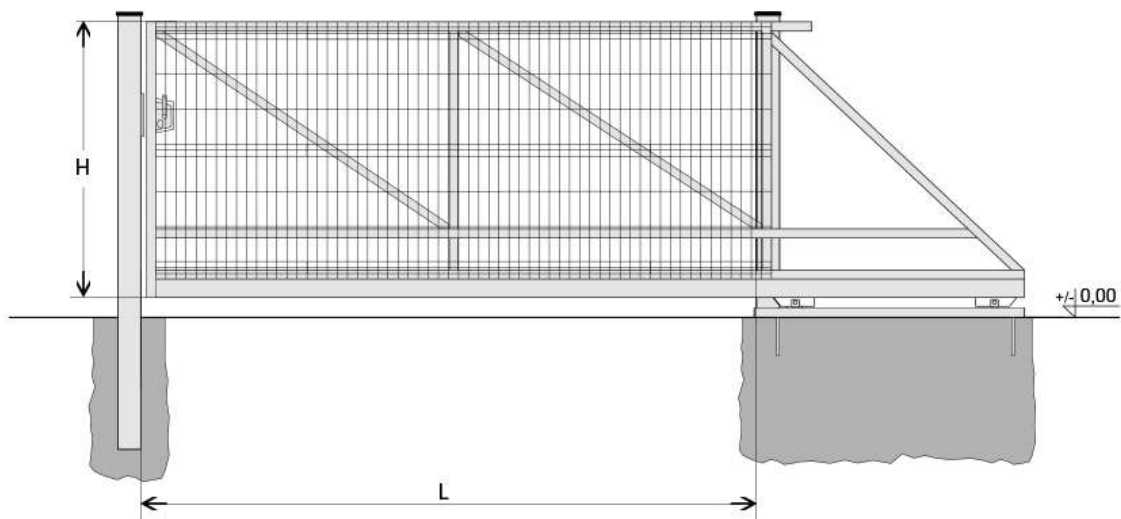

H = výška křídla
L = šířka mezi sloupky

BJ SOLID

Sloupky:	80x80mm
Rám brány :	40x40mm
Výplň brány:	panel 200x50x5 , tyčový profil JEKL 25x25mm
Povrch. úprava:	HNZ (hrubý nános zinku, Zn 240 g/m ²), HNZ+PVC (RAL6005 / RAL7016), HNZ+PVC (jiné RAL)

Parametry bran:

- standard: výška křídla H=1000-2000mm
- standard: šířka křídla L=1000mm a L=1200 mm.
- výška sloupku = H+900mm
- Šířka mezi sloupky = L+95mm, při elektrodorazu L+100mm
- Součástí brány je zámek LOCINOX, doraz zámku, 2x panty M16.
- Cena brány se sloupky, se sloupky na patkách nebo brány na kotvách se neliší.

Branky BJ SOLID dodáváme jen v uvedených rozměrech.

Výška křídla (H) mm	Šířka křídla (L) mm					
	1000 mm			1200 mm		
	HNZ	RAL6005 / RAL7016	RAL jiné barvy	HNZ	RAL6005 / RAL7016	RAL jiné barvy
	Cena s DPH (CZK/ks)			Cena s DPH (CZK/ks)		
1000	11297,00	13405,00	na dotaz	12702,00	14750,00	na dotaz
1250	12702,00	14692,00	na dotaz	13872,00	15920,00	na dotaz
1500	14399,00	16389,00	na dotaz	15452,00	17501,00	na dotaz
1800	16389,00	18379,00	na dotaz	17501,00	19549,00	na dotaz
2000	19374,00	21306,00	na dotaz	20370,00	22359,00	na dotaz

Tyto branky lze alternativně dodat i s elektrickým dorazem.

Elektrodoraz - příplatek k ceně brány: **3927,00 CZK**

H = výška křídla

L = šířka křídla

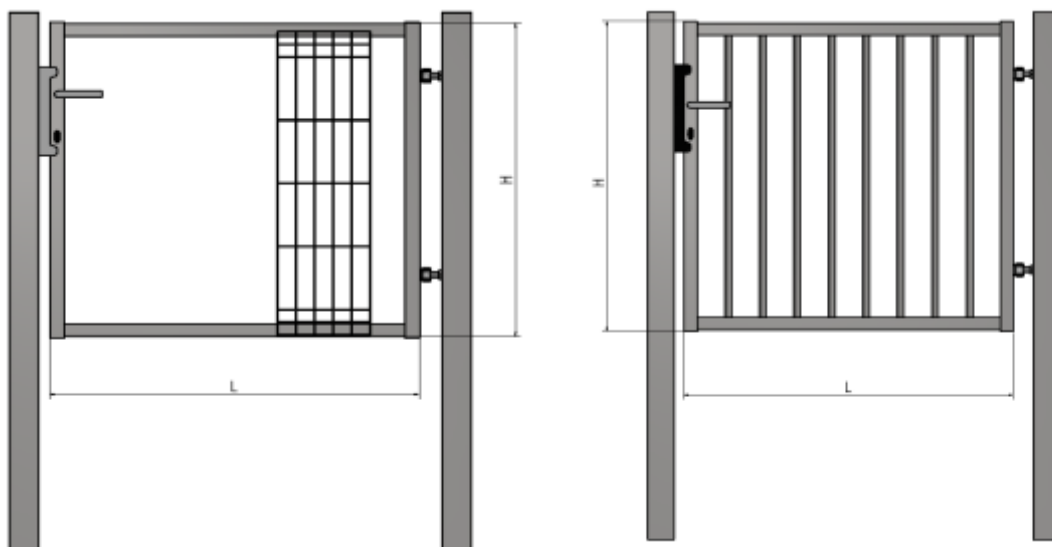

Při BJ SOLID je nutná 100% zálohová platba.

BD SOLID: 6-10m

Sloupky:	140x140mm šířka 6000-8000mm a 160x160mm šířka 8000-10000mm
Rám brány :	50x50mm do šířky 8000mm a 60x60mm od šířky 8000mm
Výplň brány:	panel 200x50x5 , tyčový profil JEKL 25x25mm
Povrchová úprava :	HNZ (hrubý nános zinku, Zn 240 g/m ²), HNZ+PVC (RAL6005 / RAL7016), HNZ+PVC (jiné RAL)

Parametry bran:

standard: výška křídla H: Hmin=1300mm / Hmax=2000mm / po 100mm

standard: šířka křídel L: Lmin=6000mm / Lmax=10000mm / po 250mm

Průjezdová šířka = šířka brány mezi sloupky L+195mm

Při atypických rozměrech přírážka +10%.

Součástí brány je zámek LOCINOX, doraz zámku, 4x panty M20, doraz a dorazový kolík.

Cena bran se sloupky k zabetonování, se sloupky na patkách nebo na kotvách se neliší.

TYP	Povrchová úprava	cena CZK/m ²
BD - Solid	HNZ	7786,00
	HNZ+PVC (RAL6005 / RAL7016)	8663,00
	Jiné barvy	na dotaz

H = výška křídla

L = šířka křídla

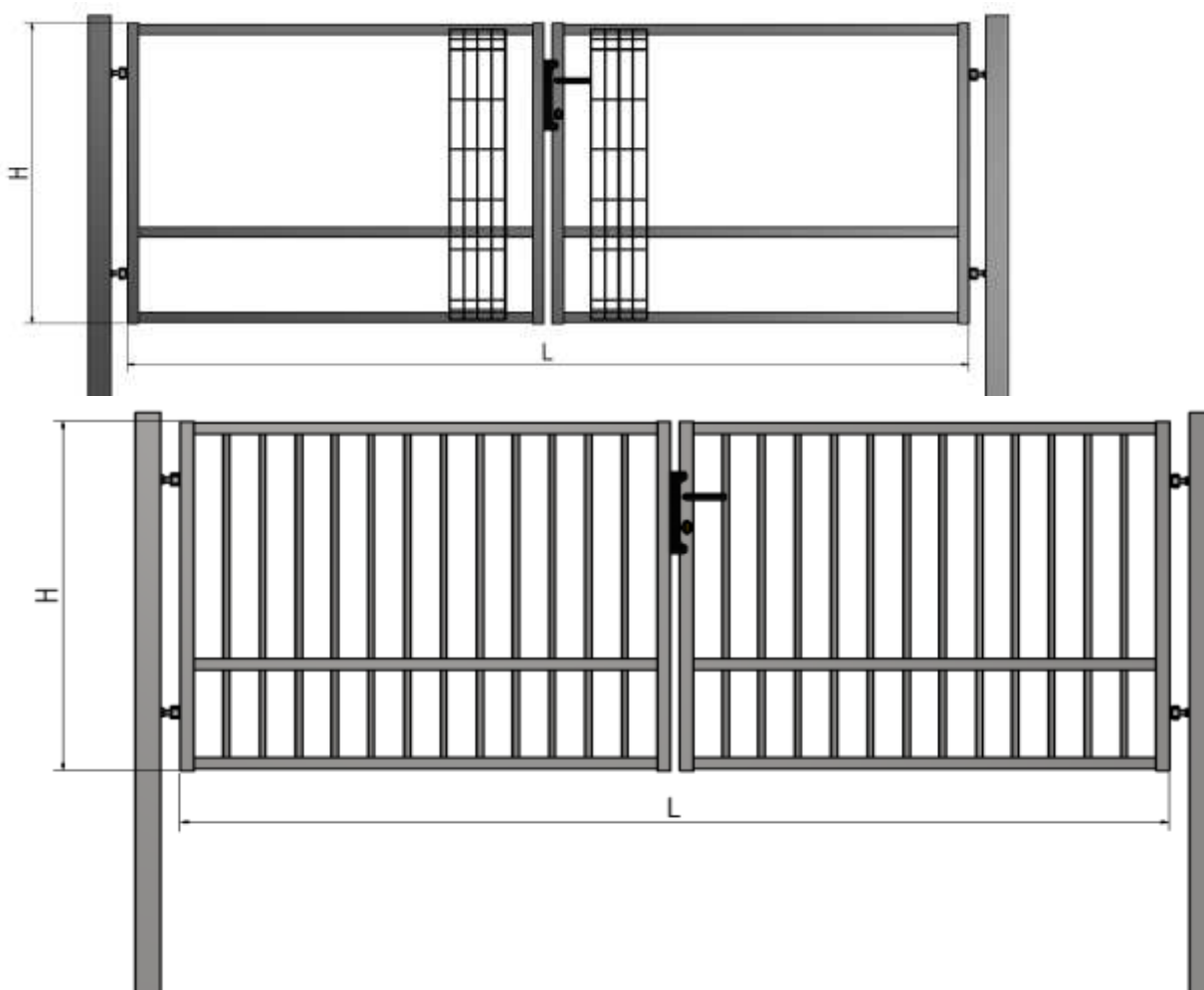

Při BD SOLID je nutná 100% zálohová platba.

BPS SOLID: šířka 6-9m

Nosný rám: 120x100mmx5,00mm
Rám brány: 60x60mm, 80x40mm, 80x60mm
Výplň brány: panel **200x50x5**, tyčový profil **JAKL** 25x25mm
Povrchová úprava: HNZ (hrubý nános zinku, Zn 240 g/m²), HNZ+PVC (RAL6005 / RAL7016), HNZ+PVC (jiné RAL)

Parametry bran:

- = standard: výška křídla H: Hmin=1300mm - Hmax=2000mm / po 100mm
- = standard: šířka křídla L: Lmin=6000mm - Lmax=9000mm / po 500mm
- = atyp rozměr (jiný násobek než 100mm resp. 500mm) = přírážka 10% na m²
- = Posuvné samonosné brány jsou standardně dodávány s nosným sloupem na patce.
- = Dorazový sloup může být dodán alternativně na patce nebo k zabetonování.
- = Nosný sloup posuvných bran je standardně dodáván s kotvicím materiálem
kotvicí materiál = 3x kotva + chemická malta
- = Brány nad 9m pouze na dotaz na obchodním úseku.

TYP	Povrchová úprava	cena CZK/m ²
BPS SOLID - Tyč	HNZ	13112,00
	HNZ+PVC (RAL6005 / RAL7016)	14458,00
	Jiné barvy	na dotaz
BPS SOLID - Panel	HNZ	11532,00
	HNZ+PVC (RAL6005 / RAL7016)	12526,00
	Jiné barvy	na dotaz

Povinné příplatky k bránám BPS SOLID

	MJ	Cena s DPH (CZK)
Ozubená lišta / cena za 1m lišty - každá brána je dodávána se zabudovanou ozubenou lištou, lištu je nutné připočítat ke každé bráně v délce: šířka brány + 1,50m	m	1036,00
AUTOMATIKA = 1x Pohon (motor typ ROGER BH30) + 1x LED světlo + 2x dálkové ovládání – do váhy 1000 kg. U brány větších rozměrů konzultujte silnější motor a jeho cenu s obchodním oddělením.	ks	30029,00
fotobuňka (set, 2ks)	ks	1524,00

Dodatečné příplatky v případě požadavku

	MJ	Cena s DPH (CZK)
Dodatečné dálkové ovládání	ks	793,00
Příplatek - bezpečnostní hřeben (Na vrch brány, pro zvýšení bezpečnosti objektu)	m	733,00

Při BPS SOLID je nutná 100% zálohová platba.

BRÁNA BPS SOLID - GAL

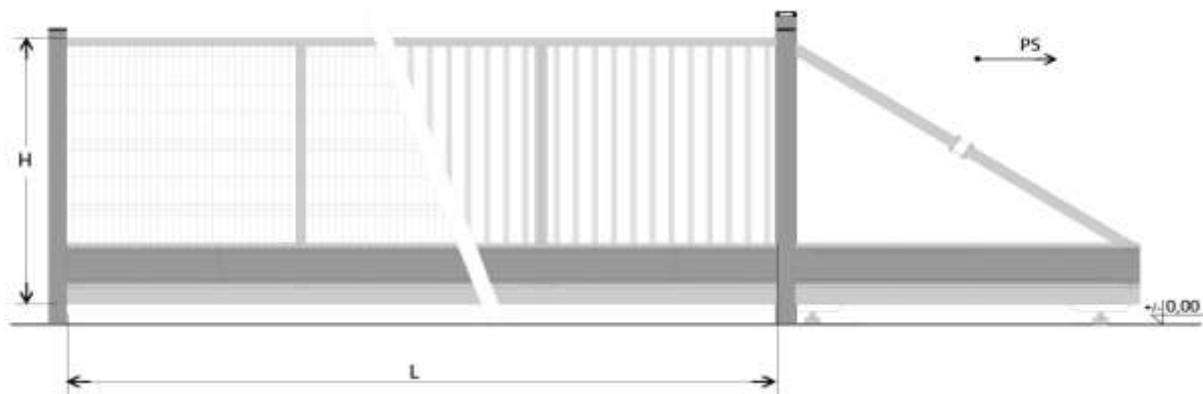

H = výška křídla
 L = šířka mezi sloupy

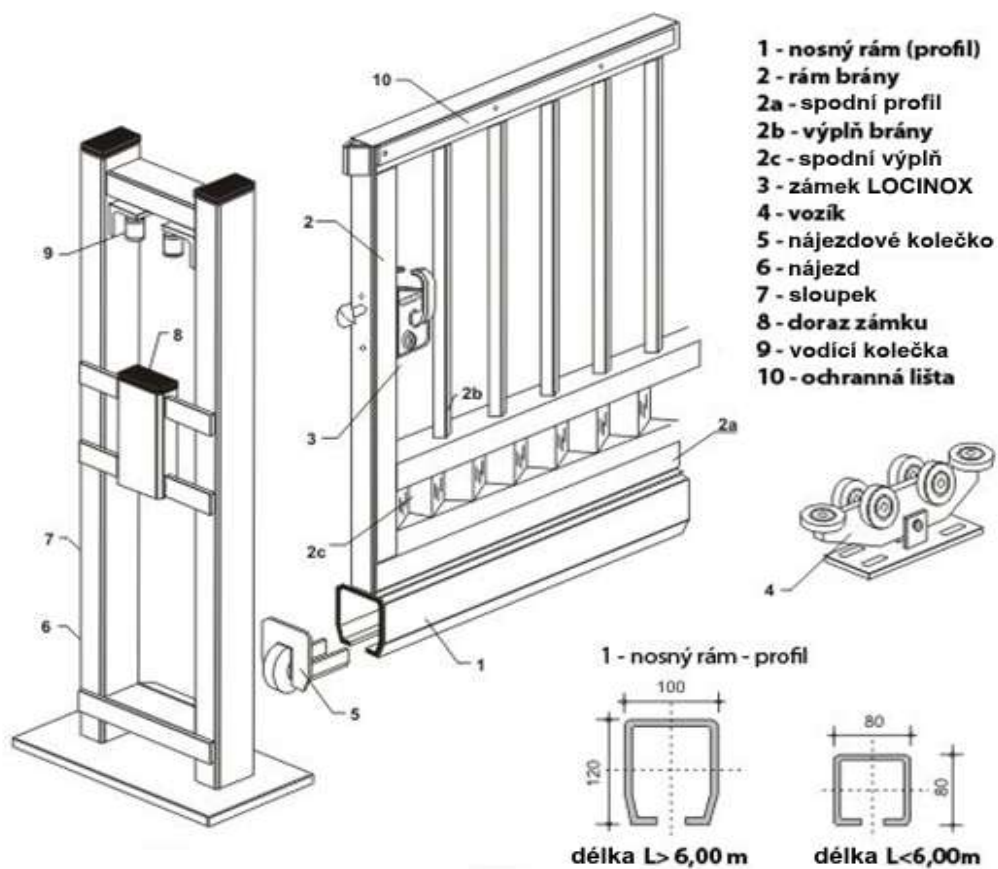

VINOHRADNICKÝ SORTIMENT

Vinohrady jsou vysazovány na několik let, proto jsou požadavky na výstavbu konstrukce mimořádně důležité.

Dnes jsou opěrné konstrukce pro vinohrady vyráběny z kvalitních plechů, drátů a příslušenství, a nahrazují tak v plné míře dosavadní konstrukce, kde byly použity sloupky převážně ze dřeva, resp. z betonu.

Hlavní výhodou kovových sloupů je jejich vysoká odolnost při kombajnových sběrech hroznů.

Jejich nespornou výhodou je i podstatně rychlejší montáž a nepřekonatelná životnost.

VINOHRADNICKÉ DRÁTY

	Cena s DPH (CZK/kg)
Drát vinohradnický 1,8mm (95% ZN + 5% AL) 700-900 MPA, 25kg/bal, ZN min. 125g/m ²	68,30
Drát vinohradnický 2,0mm (95% ZN + 5% AL) 700-900 MPA, 25kg/bal, ZN min. 125g/m ²	66,10
Drát vinohradnický 2,2mm (95% ZN + 5% AL) 700-900 MPA, 25kg/bal, ZN min. 125g/m ²	65,50
Drát vinohradnický 2,5mm (95% ZN + 5% AL) 700-900 MPA, 25kg/bal, ZN min. 125g/m ²	64,90

VINOHRADNICKÉ SLOUPKY

Doporučený rozestup sloupů je maximálně 5 metrů při standardním prostředí. V náročnějších lokalitách, kde je problémový členitý terén, speciální povětrnostní podmínky či kyprá půda, je ideální držet tento rozestup v rozmezí 3,5 – 4,5 m. Sloupky ve svazitém terénu doporučujeme zatlačit otevřenou stranou profilu směrem dolů po svahu.

	Cena s DPH (CZK/ks)
RUBÍN - sloupek řadový, profil 50/30/1,5mm, délka 2500, S250GD+Z275 (resp. Zn+Al+Mg) - protichůdný háček	192,20
DEVÍN - sloupek řadový, profil 50/30/1,5mm, délka 2500, S250GD+Z275 (resp. Zn+Al+Mg) - standard háček	192,20
ZOBOR - sloupek řadový, profil 50/40/1,5mm, délka 2500, S250GD+Z275 (resp. Zn+Al+Mg) - standard háček	238,70
DUNAJ - sloupek řadový, profil 60/40/1,5mm, délka 2500, S250GD+Z275 (resp. Zn+Al+Mg) - standard háček	238,70
KLEVNER - sloupek koncový, profil 50/42/2,0mm, délka 2700, S250GD+Z275 (resp. Zn+Al+Mg) - standard háček	339,90
HRON - sloupek koncový, profil 60/40/2,0mm, délka 2700, S250GD+Z275 (resp. Zn+Al+Mg) - standard háček	362,90



protichůdný háček



standard háček



NAPÍNÁKY

	Cena s DPH (CZK/ks)
Napínák Gripple malý 1,40-2,20 mm	30,20
Napínák Gripple střední 2,00-3,25 mm	30,80
Napínák Gripple velký 3,25-4,20 mm	60,90
Gripple No.1 (jednokanálový) 1,8-3,00mm	28,00
Gripple VIT-S / 1,4-2,6mm	30,80



PŘÍSLUŠENSTVÍ

	Cena s DPH (CZK/ks)
Griipple APEX (kotva APEX + lano 3,0mm X 0,9m)	224,50
Sada kotevního lana GPAK3/pozinkované lano 3,0mm x 4,0m, podložka, napínák Griipple str.	104,60
Napínací kleště Griipple rozsah nastavení 100-400 kg	3455,00
Ochranný tubus 80x80x580mm / cena za 1000ks	na poptávku
Opěrná tyč pro sazenice - FE roxor 8x1500mm / cena za 1000ks	na poptávku
Opěrná tyč pro sazenice - FE roxor 6x1300mm / cena za 1000ks	na poptávku
Opěrná tyč pro sazenice z profilovaného plechu Zn, 1200mm, 0,6mm, c-profil 12x6mm / cena za 1000ks	na poptávku
Fixační spona sazenice /cena za 1000ks	1427,60
Zavrtávací disková kotva Fe, délka 850mm, tyč Ø 14mm, disk 120x2,5mm	133,40
Zavrtávací disková kotva HNZ (hrubý nános zinku, Zn 240 g/m ²), délka 850mm, tyč Ø 14mm, disk 120x2,5mm	199,90



Griipple APEX



Sada kotevního lana
GPAK3



Ochranný
tubus



Opěrná tyč + fixační spona



Zavrtávací
disková kotva

SPECIÁLNÍ PŘÍSLUŠENSTVÍ

BAVOLET - NÁSTAVEC NA SLOUPEK BPL, ZN a GALAXIA PVC a ZN

- nástavec slouží k uchycení max. tří řad ostnatého drátu
- povrchová úprava NÁSTAVEC AL+PVC - barva tmavozelená (**RAL6005**)
- povrchová úprava NÁSTAVEC AL - hliníkový

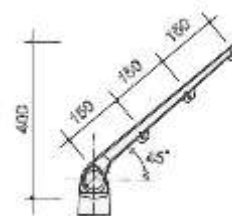

Název	AL	AL+PVC RAL 6005
	Cena s DPH (CZK/ks)	Cena s DPH (CZK/ks)
Bavolet Ø 48mm	299,30	314,30
Bavolet Ø 60mm	329,20	344,20
Bavolet 60x40mm	329,20	344,20
Bavolet „Y“, 48mm	508,70	628,40
Bavolet „Y“, 60mm	643,40	807,80
Bavolet „Y“ 60x40mm	628,40	807,80

PODHRABOVÁ DESKA A DRŽÁK PODHRABOVÉ DESKY

- podhrabová deska je vyrobena z betonu, slouží jako náhrada betonové podezdívky
- držák podhrabové desky je z PVC, nasouvá se na sloupek
- držák podhrabové desky je kovový (ZN, ZN + PVC) a na sloupek se přichytává samořeznými šrouby
- **min. objednávka podhrab. desek - 5 ks, poplatek při rozvozu = 1000 Kč**

Název	Cena s DPH (CZK/ks)
Podhrabová deska, 2450 x 200 x 50mm	824,00
Podhrabová deska, 2450 x 300 x 50mm	982,00
Podhrabová deska, 2500 x 200 x 40mm	472,00
Podhrabová deska, 2500 x 200 x 50mm	616,00
Podhrabová deska, 2500 x 300 x 50mm	896,00
Podhrabová deska, 2950 x 200 x 50mm	953,00
Podhrabová deska, 2950 x 300 x 50mm	1085,00
Kazetová podhrabová deska, 2500 x 200 x 50mm - na objednávku	491,00
Kazetová podhrabová deska, 2500 x 300 x 50mm - na objednávku	688,00



Název	Cena s DPH (CZK/ks)
Držák podhrabové desky, plastový, na sloupek BPL48mm	92,30
Držák podhrabové desky, plastový, na sloupek 60x40mm	122,60
Držák podhrabové desky, ZN, koncový, U 50x200mm	95,00
Držák podhrabové desky, ZN, koncový, U 50x300mm	125,00
Držák podhrabové desky, ZN, průběžný, 50x200mm, sloup 48mm	178,00
Držák podhrabové desky, ZN, průběžný, 50x300mm, sloup 48mm	252,00
Držák podhrabové desky, ZN, rohový, 50x200mm, sloup 48mm	380,00
Držák podhrabové desky, ZN, rohový, 50x300mm, sloup 48mm	508,00
Držák vzpěry na podhrabovou desku U50+38 svař	143,00
Šroub ZN / M10x75 / na držák vzpěry, kompletní (šroub, matice, podložka)	24150,00
Šroub TEX M 5x5x32 k držáku podhrabové desky	5520,00



Držák podhrabovej desky na stĺpik 60x40mm

Držák podhrabovej desky BPL

OSTATNÍ

ZEMNÍ VRUTY

Zemní vruty jsou ideální všude tam kde potřebujeme osadit trvalé nebo dočasné oplocení bez použití betonu.

Jedná se o velmi rychlou a levnou montáž. Jejich použití je možné i při kotvení různých přístřešků, teras, reklamních billboardů či dopravních značek.

Zemní vruty se zavrtávají do země pomocí zavrtávacího klíče

ZEMNÍ VRUTY

rozměr d x h x l	Typ sloupku	Cena s DPH (CZK/ks)
60 x 1,70 x 550 3M - bez upevňovacích šroubů	BPL, Zn, 38, 48mm	203,00
68 x 1,50 x 650 - bez upevňovacích šroubů	BPL, Zn, 38 resp. 48mm	250,00
80 x 2,50 x 800 - bez upevňovacích šroubů	Zn, BPL 48mm, resp. Galaxia Zn, PVC	515,40

Šroub M8x40 / cena za tis.ks - NEREZ

3985,30

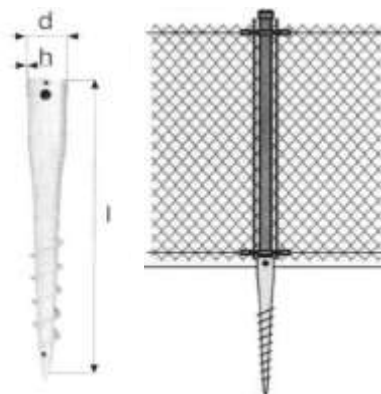

ZAVRTÁVACÍ KLÍČE

Rozměr klíče	Rozměr zemního vrutu	Cena s DPH (CZK/ks)
D 48	60x1,7x550	1213,60
D 60	68x1,5x650	1213,60

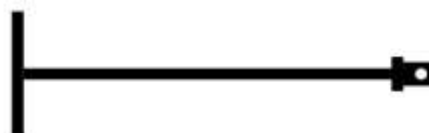

Zavrtávací klíč je možné po dohodě s obchodným úsekem zapůjčit

SVAŘOVANÉ ROHOŽE FE

Povrchová úprava	Rozměr oka (mm)	Průměr drátu (mm)	Rozměr rohože (mm)	MJ	Cena s DPH (CZK/ks)
FE	50 x 50	4,00	1000 x 2000	ks	498,10
FE	50 x 50	4,00	1500 x 2000	ks	794,40
FE	50 x 50	4,00	1500 x 3000	ks	1127,20

OPLOCENÍ TENISOVÝCH KURTŮ

Rozměr tenisového kurtu je 18 x 36m, výška 4m, materiál ZN+PVC, barva tmavozelená RAL 6005. Tabulka obsahuje kompletní materiál na tenisový kurt, jak je navržen výrobcem. V případě zájmu o jinou variantu tenisového kurtu je zapotřebí kontaktovat obchodní úsek výrobců

Název materiálu	Množství
Sloupek BPL rohový Ø 60,0x2,5x500	4 ks
Sloupek středový Ø 60,0x2,5x500	43 ks
Vzpěra BPL horní Ø 42,0x1,5x315	36 ks
Vzpěra BPL středová Ø 42,0x2,0x250	8 ks
Vzpěra BPL bránová Ø 42,0x2,0x180	2 ks
Čtyřhranné pletivo PVC oko 45mm, drát 2,00/3,00, výška 400cm	108 m
Napínací drát PVC Ø 3,5 mm	880 m
Vázací drát PVC (30 bm)	20 ks
Napínací tyč PVC 2050mm	18 ks
Hlavice na sloupek středový 60/42	43 ks
Spojka horní vzpěry	32 ks
Opasek na sloupek Ø 60 mm	86 ks
Násadka na vzpěru BPL Ø 42 mm (na tenis.kurt)	28 ks
Šroub M8x30+podložka+matice / 1000 kusů	24 ks
Vodící příchytka na napínací drát / 1000 kusů	344 ks
Očko na přichycení napínáku	100 ks
Šroub na napínací tyč / 1000 kusů	108 ks
Napínák PVC	112 ks
Branka na tenis. kurt 120x200 PVC	1 ks
CELKEM v CZK	

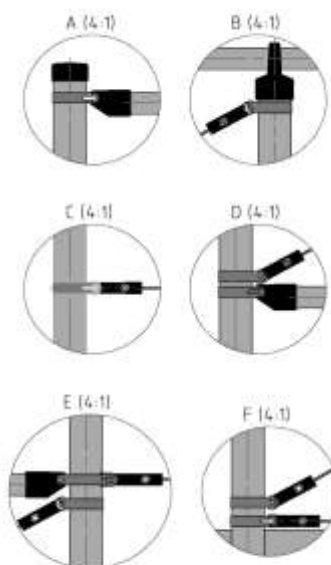
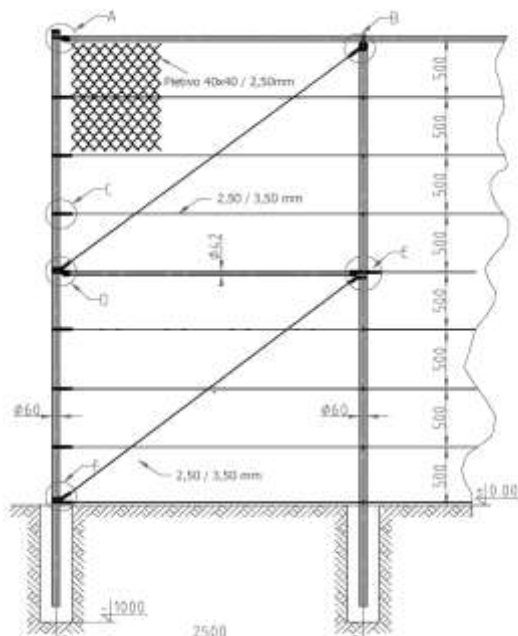

NÁRADÍ

Kleště AQUIGRAF a napínací kleště je možno si u nás i zapůjčit

KLEŠTĚ AQUIGRAF

Kleště se používají spolu se sponami AGRAFES k
= přichycení pletiv typu E-Plast, H-Plast, V-Plast ke
sloupkům AQUIGRAF



Cena (CZK/ks)
599,70

NAPÍNACÍ KLEŠTĚ KE SVAŘOVANÝM PLETIVŮM

= Napínací kleště slouží k dodatečnému napínání pletiv
typu E-Plast, H-Plast, V-Plast



Cena (CZK/ks)
571,20

KLEŠTĚ KE SPOJOVÁNÍ PLETIVA

= Kleště ROCAFIX slouží spolu se sponami PLOTFIX
PVC a INOX ke spojování pletiv a přichycení pletiv k
napínacím drátům



Cena (CZK/ks)
1427,60

NAPÍNACÍ KLEŠTĚ GRIPPLE

= Napínací kleště pro napínáky Gripplle.



Cena (CZK/ks)
3455,00

KLEŠTĚ KE SPOJOVÁNÍ PLOTOVÝCH DÍLCŮ

= Kleště na spojování plotových dílců

Cena (CZK/ks)
na poptavku

VRTÁK RUČNÍ

= Vrták ruční

Cena (CZK/ks)
na poptavku



RETIC

RETIC, s.r.o.
Nové Sady 384
951 24 Nové Sady
Slovenská republika

Tel.: +421-37-7894162,7894233
e-mail: retic@retic.sk
web: www.retic.sk

AREA METAL

AREA METAL, s.r.o.
Železničná ul. 2224/150
900 41 Rovinka
Slovenská republika

Tel.: +421-2-45985209
e-mail: areametal@areametal.sk
web: www.retic.sk

OR-METAL

OR-METAL, s.r.o.
Kliňanská cesta 567
029 01 Námestovo
Slovenská republika

Tel.: +421-43-5524964,-5,-6
e-mail: ormetal@ormetal.sk
web: www.retic.sk

R-METAL

R-METAL, s.r.o.
Magnezitárska 5
040 13 Košice
Slovenská republika

Tel.: +421-55-6339480, 6320598
e-mail: rmetal@rmetal.sk
web: www.retic.sk

RETIC CZ

RETIC CZ, s.r.o.
Jana Nohy 1237
256 01 Benešov
Česká republika

Tel.: +420-317-722461
e-mail: reticcz@reticcz.cz
web: www.reticcz.cz

RETIC GARDURI

RETIC GARDURI, SRL.
Sat Gheghie, Comuna Auseu,
nr.59/A, Judetul Bihor
Rumunsko

Tel.: +40-786786666, 761333000
e-mail: garduri@retic.ro
web: www.reticgarduri.ro