

Postup montáže:

1

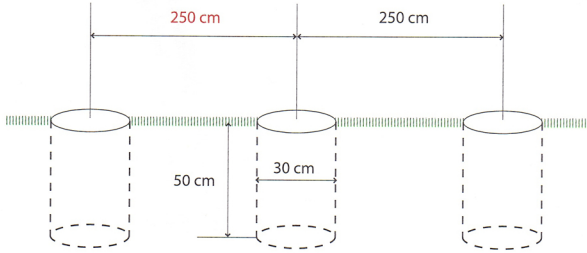

Príprava: Do vopred vyhlbených dier priemeru 30 cm a hĺbky 50 cm osadíme profilové stĺpiky a zasypeme suchým betónom. Stĺpiky sú od seba vzdialené 2,5 m. Každý začiatkový, koncový a rohový stĺpik musí mať jednu resp. 2 vzpery.

2

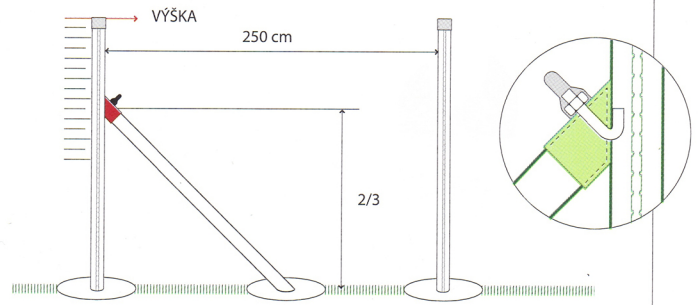

Bočné vzpery sa upevňujú pomocou násadky a hákovej skrutky (sú súčasťou vzpery) v 2/3 výšky stĺpika nad terénom.

3

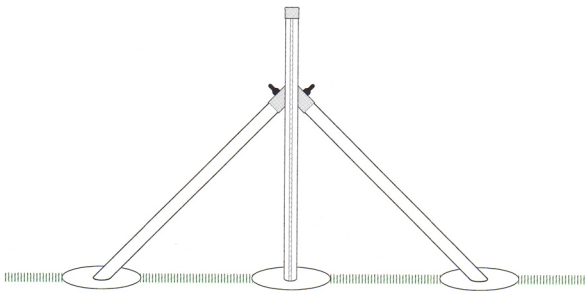

Obojstranná vzpera musí byť aj na každých 30 m plotu a pri každej zmene smeru plotu.

4

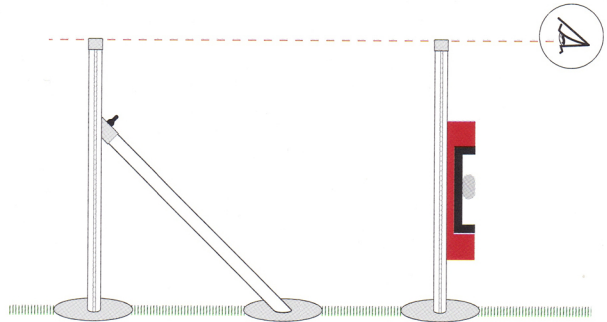

Po zasypaní stĺpikov suchým betónom a ich vyrovnaní do správnej výšky a smeru necháme betón vytvrdnúť podľa počasia 3-5 dní. Zvarované pletivá sú samonosné, nie je potrebný ani napínací, ani viazací drôt.

5

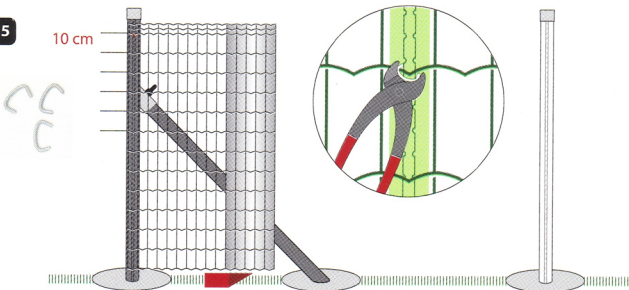

Po vytvrdnutí betónu začiatok rolky prisunieme k začiatkovému stĺpiku resp. k jeho profilovému tvaru, založíme začiatkový vertikálny drôt za tento profil a pomocou spon a klieští vytvoríme pevný spoj. Na začiatkovom stĺpiku takýto spoj vytvoríme po každých 100 mm výšky pletiva.

6

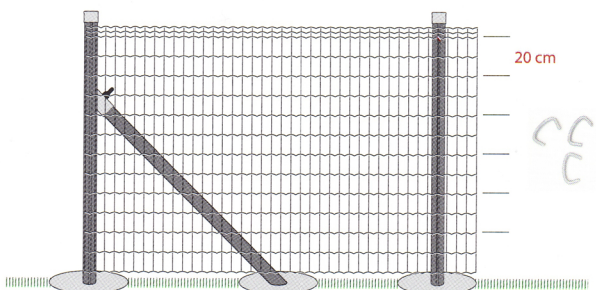

Zvarované pletivo úplne rozvineme a prichytíme na priebežných stĺpikoch pomocou spojov. Tieto spoje na priebežných stĺpikoch môžu byť od seba vzdialené 200 mm. Nadpájanie pletiva môže byť na stĺpiku (pomocou spon) alebo aj medzi stĺpikmi preložením a zafixovaním pomocou viazacieho drôtu resp. spon Rocafix.

7

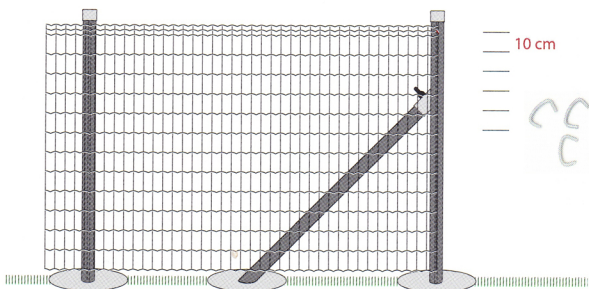

Konce pletiva upevníme tak, že pletivo za koncovým stĺpikom odstrihne a pomocou klieští a spon pripevníme taktiež každých 100 mm o stĺpik.

8

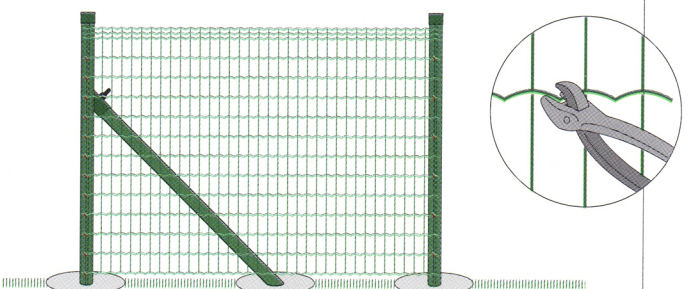

Pletivo pomocou napínacích klieští napneme na požadovanú pevnosť tak, že zmenšíme vzdialenosť vertikálnych drôtov v jednom rade.